

# MITSUBISHI

セットトップボックス(ひかりTV対応チューナー)

形名

M-IPS200

M-IPS200

## 取扱説明書

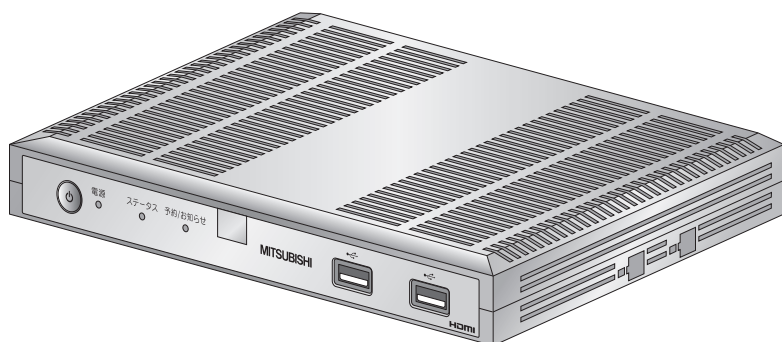

このたびは、M-IPS200をご利用いただきまして、  
まことにありがとうございます。

- ご使用の前に、本機の機能を十分に活かしてお使いいただくため、本書をよくお読みのうえ正しくお使いください。
- 本書をお読みになったあとも、本機のそばなどいつも手もとに置いてお使いください。
- 本書は大切に保管してください。

# M-IPS200 ご使用ガイド

本機をご使用していただくには、次のような手順で設定します。

## 付属品を確認する

「1-1 パッケージの内容の確認」 P18 ▶



## 本機を設置し、各機器と接続する

「2 設置・接続」 P29 ▶



## 電源を入れる

「2-3 主電源を入れる」 P38 ▶



## リモコンを準備する

「1-3 リモコンについて」 P21 ▶



## ひかり TV サービスご利用のための準備をする

「3 ひかりTV サービスご利用の準備」 P39 ▶



## 本機を設定する

「4 本機の設定」 P51 ▶



# 目次

M-IPS200 ご使用ガイド	2
目次	4
M-IPS200 の特長	7
M-IPS200 に関するご注意	7
お客様情報に関するご注意	7
ご使用にあたって	8
安全のために必ずお守りください	10
ご使用上のお願い	15
<b>1 お使いになる前に</b>	<b>17</b>
1-1 パッケージの内容の確認	18
1-2 各部の名称と機能	19
1-2-1 本体前面	19
1-2-2 本体後面	20
1-3 リモコンについて	21
1-3-1 リモコンキーの名称と機能	21
1-3-2 電池の挿入	24
1-3-3 リモコンの送信範囲	25
1-3-4 接続したテレビをリモコンで操作する	26
<b>2 設置・接続</b>	<b>29</b>
2-1 本機の設置	30
2-1-1 横置きで設置	30
2-1-2 縦置きで設置	31
2-2 本機の接続	32
2-2-1 接続手順	32
2-2-2 外付けハードディスクと接続する	37
2-3 主電源を入れる	38
<b>3 ひかりTV サービスご利用の準備</b>	<b>39</b>
3-1 ひかりTV サービスご利用の準備で使用するリモコンキー	40
3-2 初期登録	41
3-3 地上デジタル放送・BS デジタル放送 IP 再送信サービス受信の設定	46
<b>4 本機の設定</b>	<b>51</b>
4-1 本機の設定で使用するリモコンキー	52
4-2 [設定] 画面の概要	53
4-2-1 共通操作	54

4-3	メニュー一覧.....	55
4-4	機能設定.....	57
4-4-1	音声字幕.....	58
4-4-2	デジタル音声出力設定.....	59
4-4-3	映像出力設定.....	60
4-4-4	操作確認音設定.....	61
4-4-5	チャンネル表示設定.....	61
4-5	設置設定.....	62
4-5-1	県域設定.....	63
4-5-2	郵便番号設定.....	63
4-5-3	地デジチャンネル設定.....	64
4-5-4	ネットワーク設定.....	64
4-5-5	文字スーパー表示設定.....	65
4-6	サービス設定.....	66
4-6-1	シークレットモード暗証番号.....	67
4-6-2	シークレットモード表示設定.....	68
4-6-3	購入制限暗証番号.....	69
4-6-4	回線登録情報変更.....	70
4-6-5	初期化.....	71
4-7	録画設定.....	72
4-7-1	外付けハードディスク接続設定.....	73
4-7-2	録画時間設定.....	76
4-7-3	外付けハードディスクフォーマット.....	76
4-8	外付けハードディスク情報.....	77
4-9	システム情報.....	78
4-10	契約情報.....	79
4-11	プラン変更.....	80

**5 ひかり TV サービスを利用する ..... 83**

5-1	ひかり TV サービスの概要.....	84
5-2	テレビサービス.....	85
5-2-1	テレビサービスで使うリモコンキー.....	85
5-2-2	テレビトップ画面の見かた.....	86
5-2-3	番組表から視聴する番組を選ぶ.....	87
5-2-4	チャンネル一覧から選んで番組を見る.....	90
5-2-5	番組視聴画面の見かた.....	92
5-2-6	視聴年齢制限のある番組を見る.....	93

5-3	ビデオサービス.....	94
5-3-1	ビデオサービスで使うリモコンキー.....	94
5-3-2	ビデオトップ画面の見かた.....	95
5-3-3	ビデオを探す.....	95
5-3-4	ビデオ視聴画面の見かた.....	104
5-3-5	いろいろな再生.....	105
5-3-6	視聴年齢制限のある作品を見る.....	106
5-4	カラオケサービス.....	107
5-4-1	カラオケサービスで使うリモコンキー.....	107
5-4-2	カラオケトップ画面の見かた.....	108
5-4-3	曲を予約する.....	108
5-4-4	カラオケ視聴画面の見かた.....	117
5-5	地上デジタル放送・BS デジタル放送 IP 再送信サービス.....	119
5-5-1	地上デジタル放送・BS デジタル放送 IP 再送信サービスで使うリモコンキー.....	119
5-5-2	番組表から選んで番組を見る.....	120
5-5-3	チャンネルを選んで番組を見る.....	122
5-5-4	地上デジタル放送・BS デジタル放送 IP 再送信の視聴画面について.....	123
5-5-5	データ放送を見る.....	124
5-6	視聴予約サービス.....	125
5-6-1	時間指定で予約する.....	125
5-6-2	番組指定で予約する.....	127
5-6-3	予約を解除する.....	128
5-7	録画予約サービス.....	129
5-7-1	時間指定で予約する.....	129
5-7-2	番組指定で予約する.....	131
5-7-3	視聴中の番組を録画する.....	132
5-7-4	録画した番組を見る.....	134
5-7-5	録画予約を解除する.....	136
5-7-6	録画した番組を削除する.....	137
5-7-7	実行中の録画を停止する.....	138

## 6 付録..... 139

6-1	故障かな?と思ったら.....	140
6-2	ファームウェア更新について.....	143
6-3	仕様一覧.....	144
6-4	アイコン一覧表.....	146
6-5	索引.....	149
6-6	お客様サポートのご案内.....	151

# M-IPS200 の特長

## ●多彩な映像配信サービス

テレビサービスやビデオ・カラオケサービスに加え、地上デジタル放送・BS デジタル放送 IP 再送信サービスをご利用いただけます。

また、お様が誤って年齢制限のある映像を見ることを防ぐための、視聴年齢制限機能を搭載しています（シークレットモード機能で視聴者年齢制限機能のオン／オフを行います）。

※映像配信サービスを使うには、あらかじめ所定の契約が必要です。

（「3 ひかりTV サービスご利用の準備」 **P39**、  
「4-7-2 シークレットモード表示設定」 **P68**）

## ●フルハイビジョンテレビ対応

最新の動画圧縮技術である H.264 / MPEG-2 ハードウェアデコーダを搭載し、フルハイビジョンテレビと接続することにより、大画面で迫力のある高精細な映像をお楽しみいただけます。

## ●高品質で安定した映像

パケット欠損回復機能（FEC）により、画像や音声途中で途切れたり止まったりしない安定したハイビジョン映像を楽しむことができます。

# M-IPS200 に関するご注意

- 本機から録画した映像は、お客様個人が楽しむ以外の目的で使用（販売・公開・譲渡など）しないでください。著作権法により、罰せられます。

**（お願い）** 映像サービスをご利用いただくには、NTT東日本/西日本のフレッツ光と株式会社NTTドコモが提供するひかりTVサービスのご契約が必要となります。

# お客様情報に関するご注意

- 本機は、お客様固有のデータを登録、または保持する商品です。本機内のデータが流出すると不測の損害を被る恐れがあります。データの管理には十分お気をつけください。
- 本機を返却などされる際には、本機のデータは必ず消去してください。本機の初期化は、本書に記載された手順に従って実施してください。

**P71**

# ご使用にあたって

本機は著作権保護技術を採用しており、マクロビジョン社およびその他の著作権権利者が保有する米国特許およびその他の知的財産権によって保護されています。この著作権保護技術の使用は、マクロビジョン社の許可が必要で、また、マクロビジョン社の特別な許可がない限り家庭用およびその他の一部の観賞用の使用に制限されています。分解したり、改造することも禁じられています。

本機は、情報処理装置等電波障害自主規制協議会（VCCI）の基準に基づくクラス B 情報技術装置です。本機は家庭環境で使用することを目的としていますが、本機をラジオやテレビジョン受信機に近接して使用されますと、受信障害を引き起こすことがあります。本書に従って正しい取り扱いをしてください。

## 【返却などされる場合の留意事項】

本機は、お客様固有のデータを登録または保持可能な商品です。本機内のデータ流出などによる不測の損害を回避するために、本機を返却などされる際には、取扱説明書をご覧のうえ、本機内に登録または保持されたデータを消去くださいますようお願いいたします。

- ・ 本機に搭載されているソフトウェアの解析（逆コンパイル、逆アセンブル、リバースエンジニアリングなど）、コピー、転売、改造を行うことを禁止します。
- ・ Ethernet<sup>®</sup> は米国 XEROX 社の登録商標です。
- ・ HDMI、HDMI ロゴ、および High-Definition Multimedia Interface は、HDMI Licensing,LLC の商標または登録商標です。
- ・ 本製品のソフトウェアの一部に、Independent JPEG Group が開発したモジュールが含まれています。
- ・ その他、本取扱説明書に記載されている会社名・商品名は各社の商標または登録商標です。
- ・ ®マークおよび ™ 表記については本文中に明記しません。

**HDMI**<sup>®</sup>  
HIGH-DEFINITION MULTIMEDIA INTERFACE





- ご使用の際は取扱説明書に従って正しい取り扱いをしてください。
- 本機（取扱説明書、ソフトウェアを含む）は日本国内向け仕様であり、外国の規格などには準拠していません。また海外で保守サービスおよび技術サービスは行っていません。国内で使用する場合でも、日本語環境によるご利用のみのサービスとなっております。  
This product is designed for only use in Japan and we are not offering maintenance service and technical service of this product in any foreign country. It works properly in only Japanese Operating System.
- 本機（ソフトウェア含む）は、外国為替および外国貿易法に定める輸出規制品に該当するため、日本国外に持ち出す場合は同法による許可が必要です。
- 本機の故障、誤動作、不具合、あるいは停電などの外部要因によって、通信などの機会を逸したために生じた損害や万一、本機に登録された情報内容が消失してしまうことなどの純粋経済損失につきましては、当社は一切その責任を負いかねますので、あらかじめご了承ください。本機に登録された情報内容は、別にメモをとるなどして保管くださるようお願いします。
- 本機を分解したり改造したりすることは絶対に行わないでください。
- 本書に、他社商品の記載がある場合、これは参考を目的としたものであり、記載商品の使用を強制するものではありません。
- 本書の内容につきましては万全を期しておりますが、お気づきの点がございましたら、ひかりTVカスタマーセンターへお申し付けください。
- この取扱説明書、ハードウェア、ソフトウェア、および外観の内容について将来予告なしに変更することがあります。

# 安全のために必ずお守りください

この取扱説明書には、あなたや他の人々への危害や財産への損害を未然に防ぎ、本商品を安全にお使いいただくために、守っていただきたい事項を示しています。その表示と図記号の意味は次のようになっています。内容をよく理解してから本文をお読みください。本書を紛失または損傷したときは、ひかりTVカスタマーセンターへご連絡ください。

誤った取扱いをしたときに生じる危険とその程度を、次の表示で区分して説明しています。

 <b>警告</b>	誤った取扱いをしたときに、死亡や重傷などの重大な結果に結びつく可能性があるもの
 <b>注意</b>	誤った取扱いをしたときに、傷害または家屋・家財などの損害に結びつくもの

	絶対に行わない
	絶対に分解・修理はしない
	絶対に水にぬらさない
	絶対にぬれた手で触れない

	絶対に触れない
	必ず指示に従い、行う
	必ず電源プラグをコンセントから抜く







## **警告**

### 異常なときは

 電源プラグを抜く	異常な熱・煙・音・臭いがする場合は、電源を切って電源プラグを抜く 火災、感電、やけどの原因となります。 煙が出なくなるのを確認して、お問い合わせ先にご連絡ください。
---	--

# 警告

## 取扱い

 禁止	<p><b>異物を入れない</b></p> <p>特にお子様にご注意ください。 開口部や隙間から、内部に液体をこぼしたり異物を入れると、ショートや火災の原因になります。</p> <p><b>小さな付属品は幼児の手の届くところに置かない</b></p> <p>飲み込むと窒息死する原因となります。 万一飲み込んだ場合は医師に相談してください。 接続線で遊ばせない。けがの原因となります。</p>
 分解禁止	<p><b>キャビネットを分解、修理、改造をしない</b></p> <p>修理技術者以外の方は、本商品の分解、修理、改造を行わないでください。感電、やけど、火災の原因となることがあります。また、キャビネットを開けた場合は、保証の対象外となります。</p>
 水ぬれ禁止	<p><b>水で濡らさない</b> <b>水のいった物や花瓶などを上に置かない</b></p> <p>本機の中に水が入ると、火災や感電の原因となります。</p>
 ぬれ手禁止	<p><b>ぬれた手で触れたり、ぬれた手や汚れた手でケーブルを抜き差ししない</b></p> <p>感電の原因となります。</p>
 接触禁止	<p><b>雷が鳴りだしたら本体には触れない</b></p> <p>近くで雷が落ちた場合、火災・感電の原因となることがあります。</p>
 使用禁止	<p><b>落としたりキャビネットを破損した場合は使わない</b></p> <p>火災や感電の原因となります。</p>

# 警告

## 設置・接続



禁止

**不安定な場所に置かない**

傾いた場所や狭い場所などに置くと、落ちたり倒れたりして、けがや破損の原因となります。

## 電源・電源コード



禁止

**タコ足配線をしない**

火災の原因となります。



禁止

**付属のACアダプタを、本機以外に使用しない**

火災、感電の原因となります。



禁止

**ACアダプタのコードや接続ケーブルを傷つけない**

●破損しない●加工しない●無理に曲げない●引っ張らない●ねじらない●束ねない●重いものをのせない●踏みつけない●挟みこまない●薬品類をかけない

火災、感電の原因となります。

コードが破損した場合は、お問い合わせ先にご連絡ください。



正しく使う

**ACアダプタは、必ず付属のものを使用する**

火災、感電の原因となります。



100V

**電源はAC (交流) 100Vを使う**

AC (交流) 以外の電源で使用すると、火災、感電の原因となります。

## お手入れ



ほこりをとる



**ACアダプタの電源プラグのほこりなどは定期的にとり、差し込みの具合を確認する**

火災、感電の原因となります。

半年から1年に1回はプラグとコンセントの定期的な清掃をし、最後までしっかり差し込まれているか点検してください。

# ⚠ 注意

## 取扱い



 電源プラグを抜く	<p><b>長期間の旅行や外出のときは、ACアダプタの電源プラグをコンセントから抜く</b></p> <p>火災、感電の原因となることがあります。</p>
 国内専用	<p><b>本機は日本国内専用です。</b></p> <p>海外では使用できません。(海外でのアフターサービスもできません。)</p> <p>This product is designed for only use in Japan and we are not offering maintenance service and technical service of this product in any foreign country. It works properly in only Japanese Operating System.</p> <p>火災、感電、故障の原因となることがあります。</p>
 禁止	<p><b>風通しの悪いところに置かない</b></p> <ul style="list-style-type: none"> <li>● 通気孔をふさがない</li> <li>● 押し入れや本棚などに押し込まない</li> <li>● じゅうたんや布団の上に置かない</li> <li>● テーブルクロスなどをかけない</li> <li>● 梱包箱やビニール袋に入れたまま使用しない</li> </ul> <p>内部に熱がこもり、火災、感電、故障、変形の原因となることがあります。</p> <p><b>テレビの画面に近づきすぎたり、長時間の視聴は行わない</b></p> <p>視力低下の原因となることがあります。</p> <p><b>接続線をつけたまま移動しない</b></p> <p>火災、感電の原因やつまづいてけがの原因になります。 ACアダプタのプラグや、機器間の接続線を外したことを確認のうえ、移動してください。</p>

## 設置・接続



 禁止	<p><b>次のような場所には置かない</b></p> <ul style="list-style-type: none"> <li>● 湿気やほこり、小さな金属片の多い場所</li> <li>● 油煙や湯気が当たる場所</li> <li>● 直射日光の当たる場所や、熱器具の近く</li> <li>● 閉めきった自動車内など高温になるところ</li> </ul> <p>火災や感電、故障、変形の原因となります。</p>
---	--

# ⚠ 注意

## 電源・電源コード

	<p><b>ACアダプタの電源プラグを持って抜く</b></p>
<p>電源プラグ を持つ</p>	<p>コードを引っ張ると傷がつき、火災、感電の原因となります。</p>
	<p><b>ACアダプタの電源プラグは根元まで差し込む</b></p>
<p>根元まで 差し込む</p>	<p>差し込みが不完全な場合、火災、感電の原因となります。</p>
	<p><b>●お手入れする際は、ACアダプタの電源プラグをコンセントから抜いて行う</b></p>
<p>電源プラグ を抜く</p>	<p>感電の原因となることがあります。</p>

## 乾電池

	<p><b>誤った使いかたをしない</b></p>
<p>禁止</p>	<ul style="list-style-type: none"> <li>● 新・旧の乾電池や種類の違う乾電池を混ぜて使用しない</li> <li>● プラス (+)、マイナス (-) を逆に入れない</li> <li>● 分解しない、ショートさせない、火の中に投入しない</li> <li>● 充電しない、充電式の電池は使用しない</li> <li>● 電池を濡らさない</li> <li>● 火のそばやストーブのそばなどの高熱の場所での使用、放置をしない</li> </ul> <p>電池の破裂、液漏れにより火災、けが、周囲を汚す原因となります。液が皮膚や衣服に付着したときは、きれいな水でよく洗い流してください。目に入ったときはきれいな水でよく洗ったあと、ただちに医師の治療を受けてください。</p>
	<p><b>正しく取り扱う</b></p>
<p>正しく使う</p>	<ul style="list-style-type: none"> <li>● 必ずマイナス (-) 側から入れる</li> <li>● 使い切ったら、すぐに取り出す</li> </ul>

# ご使用上のお願い

## 取扱い

- 長時間使用しないときは、液漏れ防止のため、リモコンから電池を抜いてください。
- 上にものをのせないでください。  
変形、破損することがあります。また、換気が悪くなり、本商品内部の温度が上がり、故障の原因となることがあります。
- 温度差の大きい場所へ移動した場合、すぐには使用しないでください。  
本商品を寒い所から急に暖かい所に移動させたときは、本商品内部に結露が発生し、故障の原因となります。万一結露した場合は、電源をオフにした状態で放置し、完全に自然乾燥させてから電源をオンにしてください。
- 火気に近づけないでください。  
キャビネットの変形によるショート、火災や装置温度の上昇による装置破壊の原因となることがあります。
- 使用中にACアダプタのコードを外さないでください。また、ACアダプタのコードに足など引っ掛けしないでください。  
使用中にACアダプタのコードが抜けると、設定中の情報を失うことがあります。
- 落としたり、強い衝撃を与えないでください。  
故障の原因となることがあります。
- 乾電池を一般のゴミとして廃棄しないでください。  
お住まいの地域の自治体の条例に従って廃棄してください。

## 設置

- 本機の前後左右3cm、上3cmに、壁やものがない場所に設置してください。  
**P30、31**  
換気が悪くなると本商品内部の温度が上がり、故障や変形の原因となることがあります。
- 屋外には設置しないでください。  
屋外に設置した場合の動作保証はいたしません。
- 温度5℃～40℃・湿度80%以下で、結露しない場所に設置してください。  
温度や湿度がこの範囲を超えると、故障の原因となることがあります。
- 油などの液体のかかる場所には設置しないでください。  
故障の原因となることがあります。
- 衝撃のかかる場所には設置しないでください。  
故障の原因となることがあります。

## お手入れ

- ベンジン、シンナー、アルコールなどで拭かないでください。  
本商品の変色や変形の原因となることがあります。汚れがひどいときは、薄い中性洗剤をつけた布をよくしぼって汚れを拭き取り、柔らかい布でからぶきしてください。
- 本商品に殺虫剤など揮発性のものをかけないでください。また、ゴムやビニール、粘着テープなどを長時間接触させないでください。  
変形、変色の原因となることがあります。





## お使いになる前に

---

1-1 パッケージの内容の確認 .....	18
1-2 各部の名称と機能 .....	19
1-2-1 本体前面 .....	19
1-2-2 本体後面 .....	20
1-3 リモコンについて .....	21
1-3-1 リモコンキーの名称と機能 .....	21
1-3-2 電池の挿入 .....	24
1-3-3 リモコンの送信範囲 .....	25
1-3-4 接続したテレビをリモコンで操作する .....	26

# 1-1 パッケージの内容の確認

本機には、本体および付属品が入っています。まずこれらがすべて揃っているかどうかご確認ください。

万一、足りないものや、取扱説明書に乱丁・落丁がありましたら、ひかりTVカスタマーセンターへご連絡ください。 **P151**

お使いになる前に

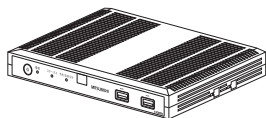

M-IPS200  
本体 1台



縦置き台 1個  
**P31**

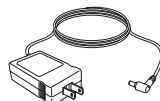

ACアダプタ 1対  
**P37**



リモコン 1個  
**P21**



リモコン用単4形電池 2個  
**P24**

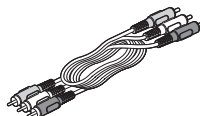

AVケーブル 1対  
**P35**



LANケーブル  
(丸型 1m) 1本  
**P32**

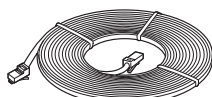

LANケーブル  
(フラット型 10m) 1本  
**P32**

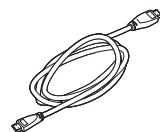

HDMI端子ケーブル  
1本  
**P34**



取扱説明書(本書) 1冊

1-1 パッケージの内容の確認

# 1-2 各部の名称と機能

## 1-2-1 本体前面

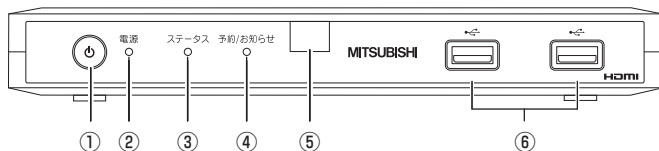

名称	機能説明
① 電源スイッチ	主電源のオン / オフを切り換えます。
② 電源ランプ	本機の状態を表示します。
③ ステータスランプ	本機の状態を表示します。
④ 予約 / お知らせランプ	本機の動作状態を表示します。
⑤ リモコン受光部	リモコンからの赤外線信号を受信します。 リモコンからの赤外線のをさえぎらないように注意してください。リモコンによる操作が正常に行えない可能性があります。
⑥ USB ポート	本機に対応した USB 機器を接続します。

- お願い**
- ・本機に対応した USB 機器以外は、接続しないでください。
  - ・前面パネルには、輸送時の傷付を防止するために保護シートを貼り付けてあります。この保護シートははがした上で、製品をご使用ください。

### ■電源ランプ / ステータスランプ / 予約 / お知らせランプ

名称	ランプの表示		機能説明
	色	状態	
電源	—	消灯	AC 電源オフ
	赤	点灯	・主電源オフ ・ファームウェア完了 (赤点滅から赤点灯に変化)
		点滅	ファームウェア更新中
	橙	点灯	スタンバイ状態
ステータス	黄緑	点灯	通常状態
	—	消灯	ネットワーク未接続状態
予約 / お知らせ	黄緑	点灯	ネットワーク接続状態
	—	消灯	お知らせなし / 予約なし
	青	点灯	お知らせなし / 予約あり
	緑	点灯	・お知らせあり / 予約なし ・お知らせあり / 予約あり
	マゼンタ	点滅	ネットワーク情報取得失敗
—	消灯	ハードディスク初期化中	

- お願い**
- 電源ランプが点滅 (赤) しているときは主電源をオフにしたり、AC アダプタのコードを抜いたりしないでください。

### ●お知らせ

予約 / お知らせランプは、予約とお知らせ両方がある場合は緑色点灯となります。

## 1-2-2 本体後面

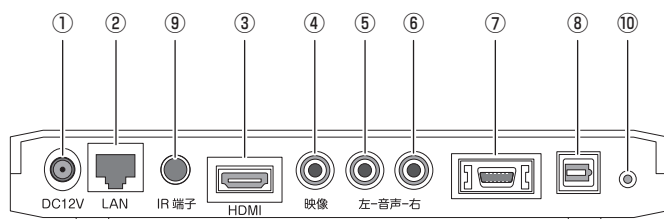

	表示	名称	機能説明
①	DC12V	電源端子	付属の AC アダプタを接続します。
②	LAN	ネットワーク 接続ポート	ネットワーク接続機器（ひかり電話対応機器など）と本機を、付属の LAN ケーブルで接続します。
③	HDMI	HDMI 出力端子	映像 / 音声信号を出力します。 HDMI 入力端子を持つテレビと本機を、付属の HDMI 端子ケーブルで接続します。
④	映像 (黄色)	映像出力端子	映像信号を出力します。 コンポジット入力端子を持つテレビと本機を、付属の AV ケーブルで接続します。
⑤	音声 - 左 (白色)	ステレオ音声 出力端子(左)	ステレオ音声信号 (左 - アナログ) を出力します。 音声入力端子を持つテレビと本機を、付属の AV ケーブルで接続します。
⑥	音声 - 右 (赤色)	ステレオ音声 出力端子(右)	ステレオ音声信号 (右 - アナログ) を出力します。 音声入力端子を持つテレビと本機を、付属の AV ケーブルで接続します。
⑦	D 端子	D 出力端子	映像信号を出力します。 D 入力端子 (D3 規格に適合) を持つテレビと本機を、市販の D 端子ケーブルで接続します。
⑧	光デジタル	光デジタル 音声出力端子	音声信号 (デジタル) を出力します。 光デジタル音声入力端子を持つ機器と本機を、市販の光デジタル端子ケーブル (角型端子) で接続します。

## ●お知らせ

- ・本機に接続できるネットワーク接続機器については、ひかり TV カスタマーセンターへお問い合わせください。 **P151**
- ・⑨は機能拡張用のため、ご利用になれません。
- ・⑩はリセットボタンです。メーカーメンテナンス用のため、お客様はご利用にならないでください。

# 1-3 リモコンについて

本機では、付属のリモコンを使ってテレビに表示される設定画面を操作して設定します。ここではリモコンの操作方法を説明します。

## 1-3-1 リモコンキーの名称と機能

リモコンは、画面の状態によって操作方法が異なります。キーの名称は次のとおりです。機能については **P22、23**

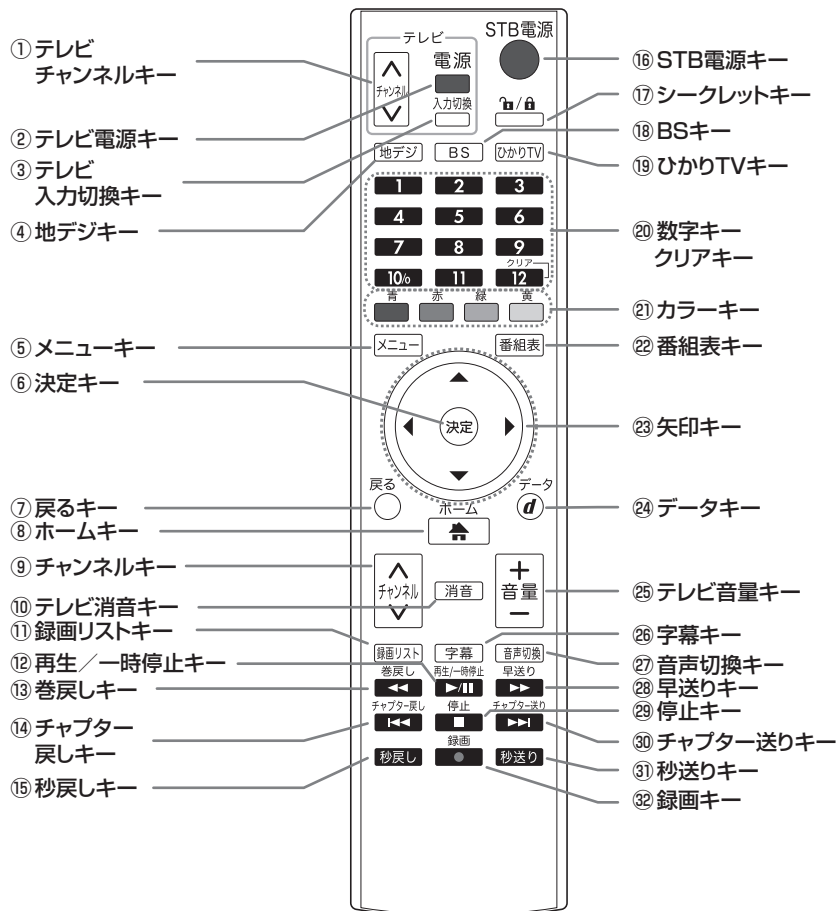

各キーの機能は以下のページをご参照ください。

- 接続したテレビを操作する
- 本機の設定を行う
- テレビサービスを利用する
- ビデオサービスを利用する
- カラオケサービスを利用する
- 地上デジタル放送・BS デジタル放送 IP 再送信サービスを利用する

- P26**
- P52**
- P85**
- P94**
- P107**
- P119**

お使いになる前に  
1-3 リモコンについて

### 1-3 リモコンについて つづき







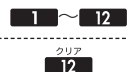

名称	キー	機能説明
①テレビ チャンネル キー		テレビの放送チャンネルを変更します。
②テレビ 電源キー		テレビの電源をオン / オフします。
③テレビ入力 切換キー		テレビの入力設定を変更します。
④地デジキー		地上デジタル放送 IP 再送信サービスに切り換えます。 <b>P119</b>
⑤メニューキー		メニューを表示します。
⑥決定キー		選択されたメニュー項目を決定します。
⑦戻るキー		画面の表示履歴を 1 つ戻ります。
⑧ホームキー		[ホーム] 画面を表示します。
⑨チャンネル キー		チャンネルを変更します。
⑩テレビ 消音キー		テレビを消音します。 再度押すと、消音前の音量を出力します。
⑪録画リスト キー		録画リストを表示します。 <b>P134</b>
⑫再生 / 一時停止キー		ビデオ映像を再生 / 一時停止します。
⑬巻戻しキー		ビデオ映像を巻戻します。
⑭チャプター 戻しキー		1 つ前のチャプターに移動します。
⑮秒戻しキー		10 秒単位で巻き戻します。
⑯ STB 電源キー		本機のオフ（スタンバイ状態）、オン（スタンバイ状態復帰）を切り換えます。
⑰シークレット キー		シークレットモードの設定 / 解除を切り換えます。 シークレットモードを設定にするためには暗証確認が必要となります。 <b>P67</b>
⑱ BS キー		BS デジタル放送 IP 再送信サービスに切り換えます。 <b>P119</b>
⑲ひかり TV キー		ひかり TV サービスに切り換えます。 <b>P85</b>

#### ●お知らせ

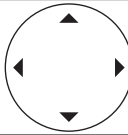
・ 、、、、 は接続したテレビを操作するキーです。 **P26**

STB電源

・ では、主電源のオン / オフはできません（スタンバイモードになります）。主電源のオン / オフは本機前面の電源スイッチで操作します。 **P38**

名称	キー	機能説明
⑳数字キー クリアキー		サービス画面に依存します。
㉑カラーキー		それぞれの画面に表示された動作をします。
㉒番組表キー		番組表を表示します。
㉓矢印キー		メニューカーソルを移動します。
㉔データキー		[データ放送] 画面を表示します。
㉕テレビ 音量キー		テレビの音量を変更します。
㉖字幕キー		字幕を表示します。
㉗音声切換キー		音声を切り換えます。
㉘早送りキー		ビデオ映像を早送りします。
㉙停止キー		ビデオ映像を停止します。
㉚チャプター 送りキー		次のチャプターに移動します。
㉛秒送りキー		30 秒単位で早送りします。
㉜録画キー		現在視聴中の番組を録画します。 <b>P132</b>

## 1-3-2 電池の挿入

リモコンに電池（単 4 形電池）を挿入し、使用できるようにします。

### 1 リモコン裏面のフタを外す

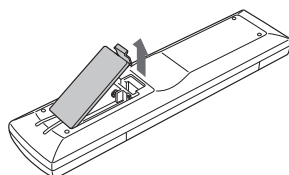

### 2 付属の電池を挿入する

- お願い** ・ 電池収納部のイラストを参考にして、プラス（+）、マイナス（-）の向きを正しく差し込んでください。

**P14**

- ・ 電池を交換する際には、古い電池と混合せずに 2 本とも交換してください。また、異なる種類の電池を混用しないでください。 **P14**

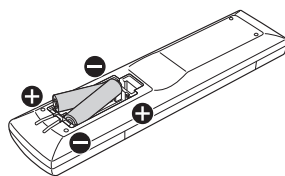

### 3 裏面のフタを取り付ける

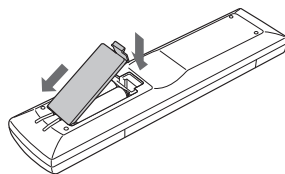

#### 吊りひも（ストラップ）を取り付けるときは

リモコン裏面のフタを外したあと、吊りひも取り付け部に吊りひもを引っ掛けます。

- ひもは、太さ 1.5mm 程度の丈夫なひもをご使用ください。

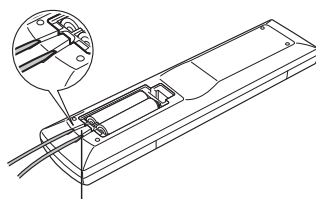

吊りひも取り付け部



## 1-3-3 リモコンの送信範囲

リモコンから送信される赤外線信号の送信範囲は次のとおりです。

この範囲内にてご使用ください。

- ・本体前面のパネルには保護用のシートが貼付けられていますので、はがしてお使いください。

距離：約 7m

角度：上下 約 15° 以内、左右 約 30° 以内

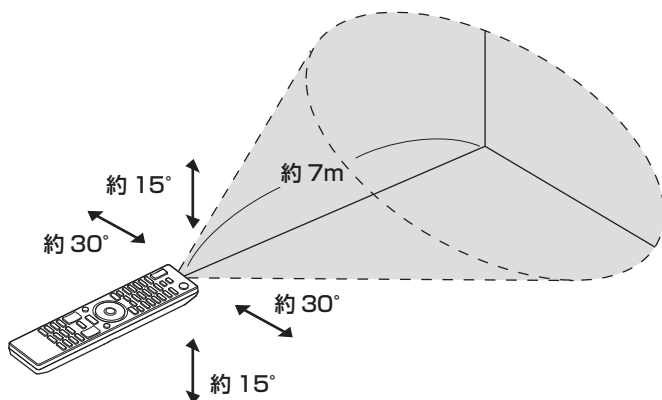

# 1-3-4 接続したテレビをリモコンで操作する

## ●お知らせ

本機のリモコンでテレビを操作できるように設定してください。 **P27**

- 
- ① **テレビチャンネルキー**  
テレビの放送チャンネルを変更します。
  - ② **テレビ電源キー**  
テレビの電源をオン/オフします。
  - ③ **テレビ消音キー**  
テレビを消音します。  
再度押すと、消音前の音量を出力します。
  - ④ **テレビ入力切換キー**  
テレビの入力設定を変更します。
  - ⑤ **テレビ音量キー**  
テレビの音量を変更します。

お使いになる前に 1-3 リモコンについて

本機付属のリモコンで、テレビを操作できるように設定します。

## 1 テレビの電源を入れる

## 2 本機のリモコンを使い、テレビのリモコン受光部に向けて信号を登録する

電源

■ を押しながら、**10%** ~ **9** を1つずつ順番に押し、登録番号を入力します。

・キー操作は次ページの表を参照し、ご使用されているテレビメーカーに合わせて登録してください。

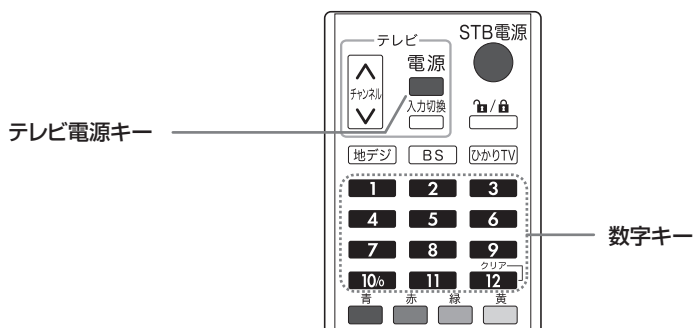





































### 1-3 リモコンについて つづき

(例) 三菱 1 の場合

#### 電源

 を押しながらか **10%**、**1** の順に押します。

テレビメーカー	キー操作
三菱 1	電源  + <b>10%</b> ⇒ <b>1</b>
三菱 2	電源  + <b>10%</b> ⇒ <b>2</b>
アイワ 1	電源  + <b>10%</b> ⇒ <b>3</b>
アイワ 2	電源  + <b>10%</b> ⇒ <b>4</b>
アイワ 3	電源  + <b>10%</b> ⇒ <b>5</b>
NEC 1	電源  + <b>10%</b> ⇒ <b>6</b>
NEC 2	電源  + <b>10%</b> ⇒ <b>7</b>
オリオン 1	電源  + <b>10%</b> ⇒ <b>8</b>
オリオン 2	電源  + <b>10%</b> ⇒ <b>9</b>
三洋 1	電源  + <b>1</b> ⇒ <b>1</b>
三洋 2	電源  + <b>1</b> ⇒ <b>2</b>
三洋 3	電源  + <b>1</b> ⇒ <b>3</b>
シャープ 1	電源  + <b>1</b> ⇒ <b>4</b>
シャープ 2	電源  + <b>1</b> ⇒ <b>5</b>
シャープ 3	電源  + <b>1</b> ⇒ <b>6</b>
ソニー 1	電源  + <b>1</b> ⇒ <b>7</b>
ソニー 2	電源  + <b>1</b> ⇒ <b>8</b>
DX アンテナ	電源  + <b>1</b> ⇒ <b>9</b>
東芝 1	電源  + <b>2</b> ⇒ <b>1</b>
東芝 2	電源  + <b>2</b> ⇒ <b>2</b>
東芝 3	電源  + <b>2</b> ⇒ <b>3</b>

テレビメーカー	キー操作
パイオニア	電源  + <b>2</b> ⇒ <b>4</b>
ビクター / JVC 1	電源  + <b>2</b> ⇒ <b>5</b>
ビクター / JVC 2	電源  + <b>2</b> ⇒ <b>6</b>
ビクター / JVC 3	電源  + <b>2</b> ⇒ <b>7</b>
日立	電源  + <b>2</b> ⇒ <b>8</b>
富士通 1	電源  + <b>2</b> ⇒ <b>9</b>
富士通 2	電源  + <b>3</b> ⇒ <b>1</b>
富士通 3	電源  + <b>3</b> ⇒ <b>2</b>
フナイ 1	電源  + <b>3</b> ⇒ <b>3</b>
フナイ 2	電源  + <b>3</b> ⇒ <b>4</b>
フナイ 3	電源  + <b>3</b> ⇒ <b>5</b>
フナイ 4	電源  + <b>3</b> ⇒ <b>6</b>
フナイ 5	電源  + <b>3</b> ⇒ <b>7</b>
フナイ 6	電源  + <b>3</b> ⇒ <b>8</b>
パナソニック / 松下 1	電源  + <b>3</b> ⇒ <b>9</b>
パナソニック / 松下 2	電源  + <b>4</b> ⇒ <b>1</b>

#### ●お知らせ

- ・ 同じメーカーで複数の番号がある場合は、正しく操作できるいずれかの番号に設定してください。
- ・ お使いのテレビによっては本機付属のリモコンで操作できない場合があります。その場合はテレビのリモコンをお使いください。
- ・ テレビのチャンネルは **1** ~ **12** で変更できません。



で変更してください。

# - 2 -

## 設置・接続

---

<b>2-1 本機の設置</b> .....	<b>30</b>
2-1-1 横置きで設置 .....	30
2-1-2 縦置きで設置 .....	31
<b>2-2 本機の接続</b> .....	<b>32</b>
2-2-1 接続手順 .....	32
2-2-2 外付けハードディスクと接続する .....	37
<b>2-3 主電源を入れる</b> .....	<b>38</b>

## 2-1 本機の設置

本機は、横置きおよび縦置きに対応しています。  
お客様の環境に合わせて、設置してください。

### ⚠ 注意

- ・ 通気孔をふさがないでください。冷却効果が低下して内部の温度が上昇し、装置の故障、周辺家具の変形・変色、火災の原因となることがあります。
- ・ 本機をテレビチューナ、DVD プレーヤ、ハードディスクレコーダ、ゲーム機、パソコンなどの発熱する機器の上には設置しないでください。故障や火災の原因となることがあります。

- ① お願い ・ 本機を横置きに設置すると、本機下部が熱くなることがあります。本機の下部やその下の台をさわらないように注意してください。本機下部の温度上昇を防止されたいお客様は、本機を縦置きに設置されることをお勧めします。

### 2-1-1 横置きで設置

#### 1 通気孔が上になるようにして、安定した水平な所に横置きで設置する

本機の設置面以外は 3cm 以上の空間を作るようにしてください。

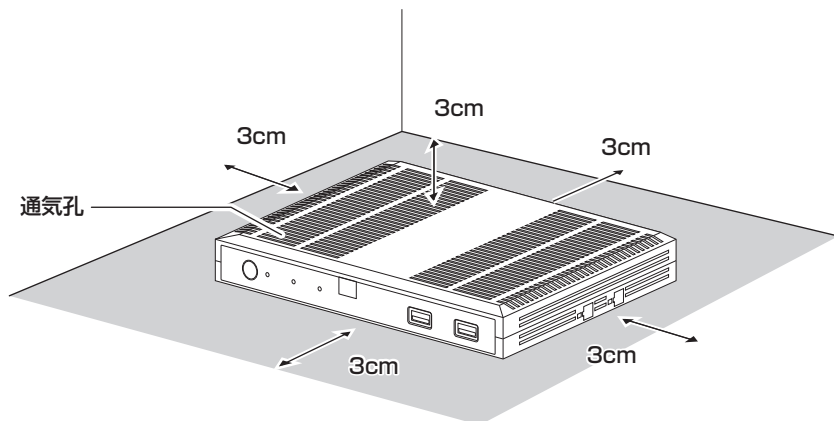

## 2-1-2 縦置きで設置

### 1 付属の縦置き台を、本機側面に取り付ける

スタンドの突起部と、本機底面のくぼみを合わせるように取り付け、前面にスライドさせます。

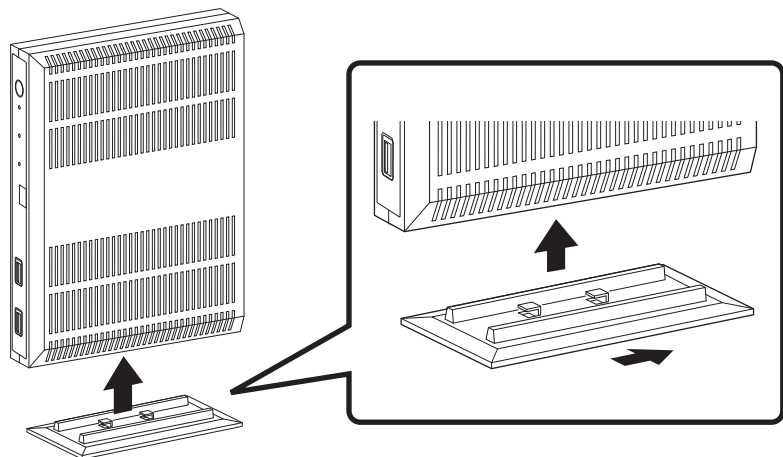

### 2 安定した水平な場所に設置する

本機の設置面以外は 3cm 以上の空間を作るようにしてください。

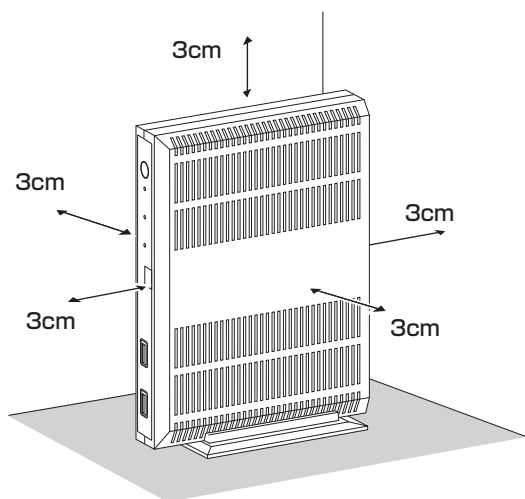

## 2-2 本機の接続

本機と各周辺機器を接続します。  
周辺機器との接続は、ご利用いただくサービスにより異なります。

**お願い** 接続時には各ケーブルのコネクタ部の向きに注意してください。  
無理に接続しようとすると破損する恐れがあります。

### 2-2-1 接続手順

#### 1 本機のネットワーク接続ポートとネットワーク接続機器を、 付属 LAN ケーブルで接続する

付属 LAN ケーブルは、ご使用の環境に合わせ、1m または 10m をご使用ください。

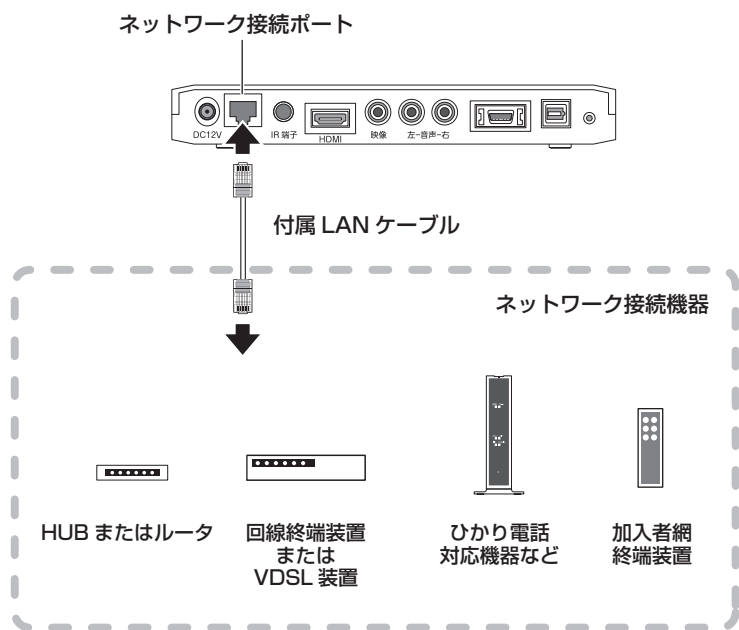

#### ●お知らせ

- ネットワーク接続機器は、ご利用いただくサービスや地域によって異なります。ご利用のサービス内容を確認してネットワーク接続機器に接続してください。
- 本機に接続できるネットワーク接続機器については、ひかりTVカスタマーセンターへお問い合わせください。 **P151**
- 本機をブロードバンドルータなどを中継してフレッツ回線と接続する場合は、ルータのIPv6ブリッジ機能を有効としてください。
- 本機のネットワーク接続ポートをEthernetのHUBに接続する際には、100Mbpsに対応したHUBを使用してください。



## 2 本機の映像出力端子とテレビの映像入力端子を接続する

ご利用の形態に応じて映像ケーブルを接続してください。

－付属 HDMI 端子ケーブルによる接続 **P34**

－付属 AV ケーブルによる接続 **P35**

－D 端子ケーブルによる接続 **P35**

**お願い** 本機とテレビをビデオ、AV アンプ、セレクター経由でつなぐと、コピーガードにより正常な画像にならないことがあります。

その場合は、本機の映像・音声の出力を直接テレビに接続してください。

コピーガード仕様の番組およびビデオコンテンツは著作権保護のために「視聴すること」のみ許諾されており、著作権者による文章に明示された許諾がない限り、複製およびその複製物の再生はできません。

### ●お知らせ

- ・ハイビジョン映像を楽しむには、ハイビジョン対応テレビと接続する必要があります。
- ・ハイビジョン映像を楽しむには、HDMI 端子ケーブル、または D 端子ケーブルで接続してください。
- ・D 端子の場合、コピーガード仕様のため、ハイビジョン映像で視聴できない場合があります。

## 2-2 本機の接続 つづき

### ■付属 HDMI 端子ケーブルによる接続

付属の HDMI 端子ケーブルを使い、HDMI 端子入力対応のテレビと接続してください。

### ●お知らせ

HDMI 端子ケーブルは映像データと音声データを同時に出力できます。別途音声接続をする必要はありません。

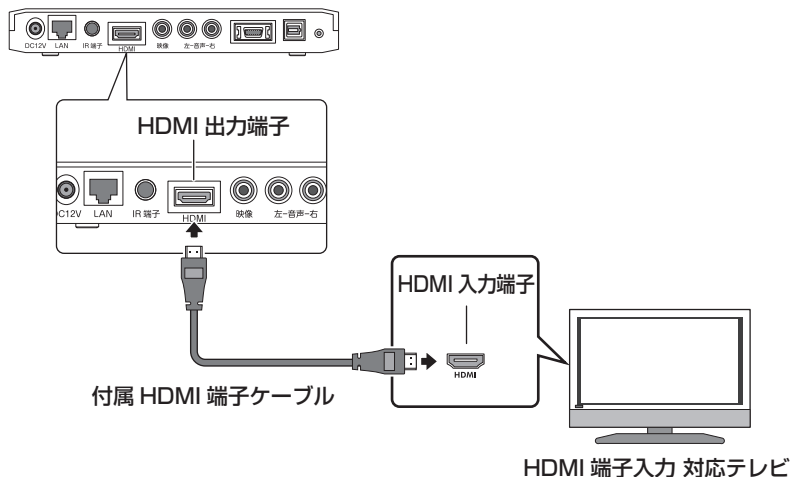

- お願い**
- ・ HDMI 端子ケーブルの接続方向には向きがあります。誤った向きのまま無理に接続しようとすると、HDMI 出力端子が破損する恐れがあります。
  - ・ 主電源をオンにした状態で HDMI 端子ケーブルを抜き差ししないでください。
  - ・ テレビの電源をオンにしたあとに本機の主電源をオンにしてください。先に本機の主電源をオンにしていると、映像が映らなくなったり、正しく映らない場合があります。

### ●お知らせ

本機の HDMI 出力端子は、HDMI 機器と接続できます（お使いの機種によっては、正常に映像が映らない場合があります）。

DVI デジタル入力端子付きの機器と接続したときは、正常な映像にならない、または映らない場合があります。

## ■ 付属 AV ケーブルによる接続

付属の AV ケーブルの端子色と、本機およびテレビの端子色を合わせて接続してください。

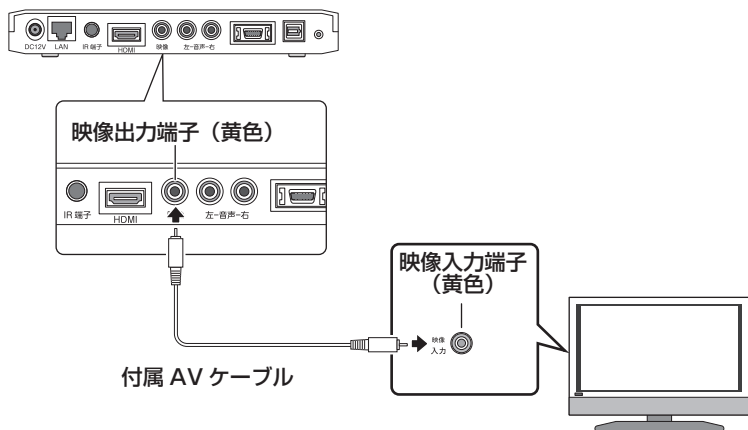

## ■ D 端子ケーブルによる接続

市販の D 端子ケーブルを使い、D 端子入力対応のテレビと接続してください。

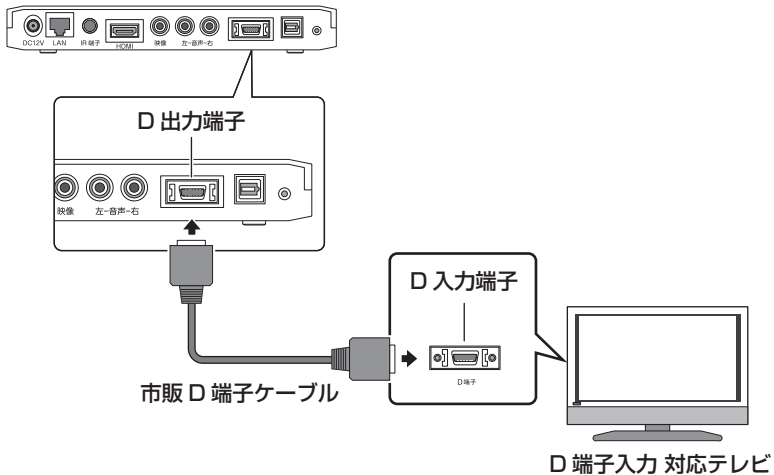

**お願い** D 端子ケーブルの接続方向には向きがあります。誤った向きのまま無理に接続しようとすると、D 端子出力端子が破損する恐れがあります。

### 3 本機の音声出力端子とテレビの音声入力端子を接続する

ご利用の形態に応じて音声ケーブルを接続してください。

#### ●お知らせ

HDMI 端子ケーブルをご使用される場合、この手順は必要ありません。

#### ■付属 AV ケーブルによる接続

付属の AV ケーブルの端子色と、本機およびテレビの端子色を合わせて接続してください。

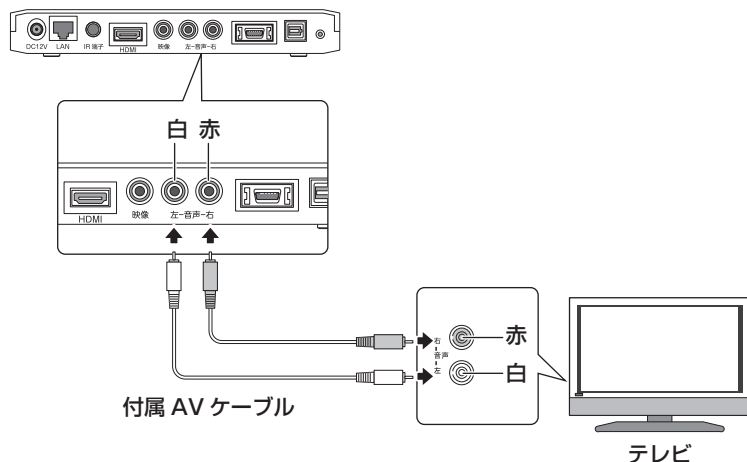

#### ■光デジタル端子ケーブルによる接続

市販の光デジタル端子ケーブル（角型コネクタ）で、本機と光デジタル音声入力対応機器を接続してください。

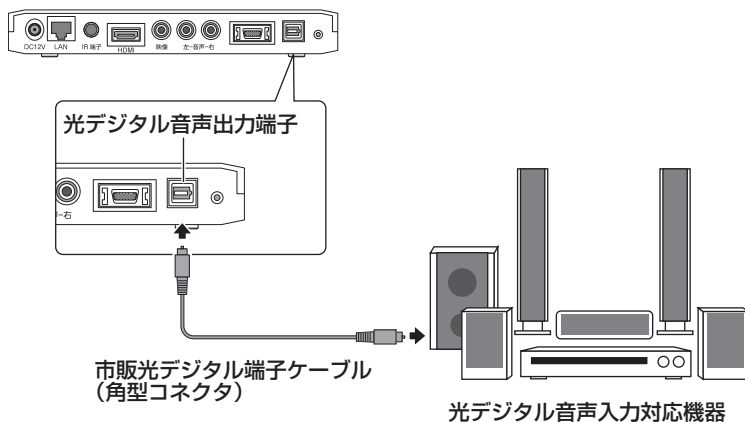

## 4 本機の電源端子に、AC アダプタのプラグを接続する

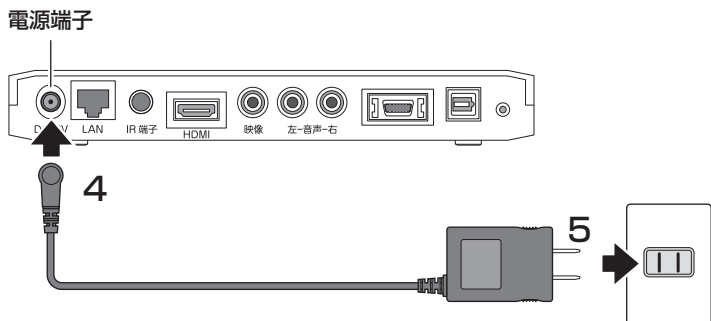

## 5 AC アダプタのコードを、電源コンセントに接続する

### 2-2-2 外付けハードディスクと接続する

外付けハードディスクと接続するときは、市販の USB ケーブルで接続してください。

#### ●お知らせ

- ・ ひかり TV 動作確認済モデルは、ひかり TV ホームページにてご確認ください。  
<http://www.hikaritv.net/rec/>
- ・ USB ハブは使用せず、直接接続してください。
- ・ 同時に複数のハードディスクを接続しないでください。

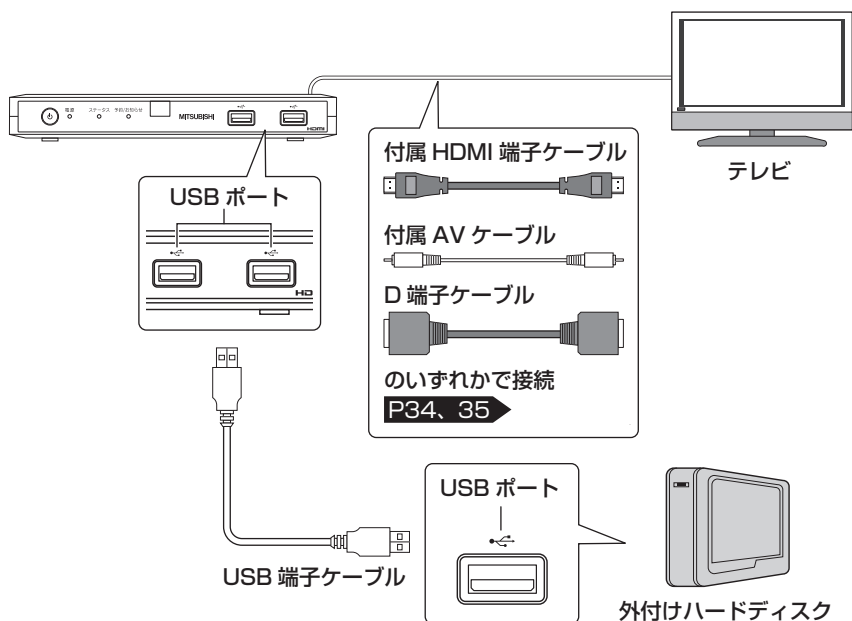

## 2-3 主電源を入れる

本機が正しく接続されているか確認したあと、本機の主電源をオンにします。

### 1 前面にある電源スイッチを、オンにする

本機に主電源が入り、自動的にファームウェア更新が始まります。 **P143**

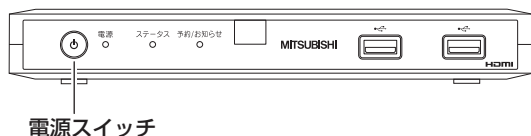

#### ●お知らせ

ファームウェア更新中には、本機の状態に応じて電源ランプが点滅（赤）します。ファームウェア更新は数分かかる場合があります。

#### ⚠ 注意

電源ランプが点滅状態（赤）のときには、主電源をオフにしたり、ACアダプタのコードを抜いたりしないでください。本機が正常に起動しなくなる恐れがあります。

- お願い** 本機が正常に動作しない場合、「6-1 故障かな?」と思ったら、故障の内容を確認してください。 **P140～142**
- それでも解決できないときは、ひかり TV カスタマーセンターへご連絡ください。 **P151**

## ひかりTVサービスご利用の準備

---

本章では、ひかりTVサービスを利用するまでの準備について説明します。

事前にフレッツ光とひかりTVサービスの申し込みを行い、それぞれサービス開始時に郵送されるご案内をご用意ください。

3-1 ひかりTVサービスご利用の準備で	
使用するリモコンキー .....	40
3-2 初期登録 .....	41
3-3 地上デジタル放送・BSデジタル放送	
IP 再送信サービス受信の設定 .....	46

# 3-1 ひかりTVサービスご利用の準備で使用するリモコンキー

リモコンは、画面の状態によって操作方法が異なります。

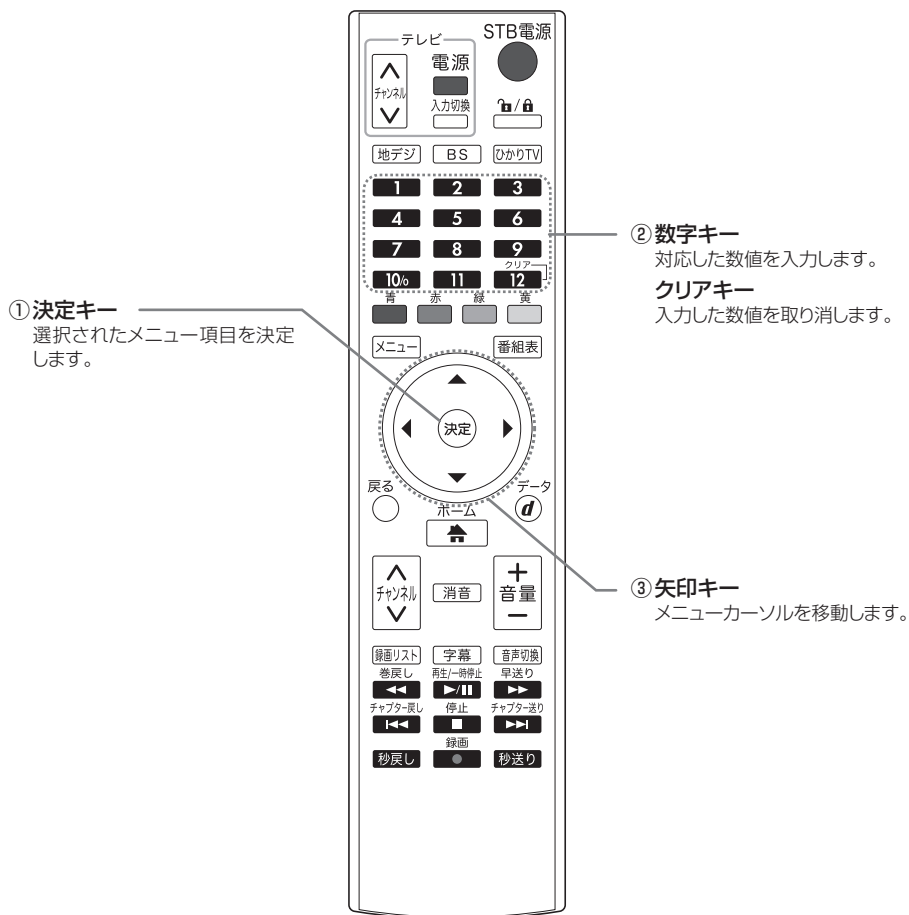

ひかりTVサービス  
ご利用の準備

3-1 ひかりTVサービスご利用の準備で使用するリモコンキー



## 3-2 初期登録

はじめて本機をご使用される場合、次の手順に従い初期設定をしてください。

### ○お知らせ

お客様のご利用状況によって、手順 2～6 の画面が表示されない場合があります。そのまま次の手順に進んでください。

### 1 本機の主電源をオンにする

ネットワーク接続画面が表示されます。



しばらくすると、ひかりTV サービスのようこそ画面が表示されます。



## 2 決定 を押す

[エン트리コードの入力] 画面が表示されます。

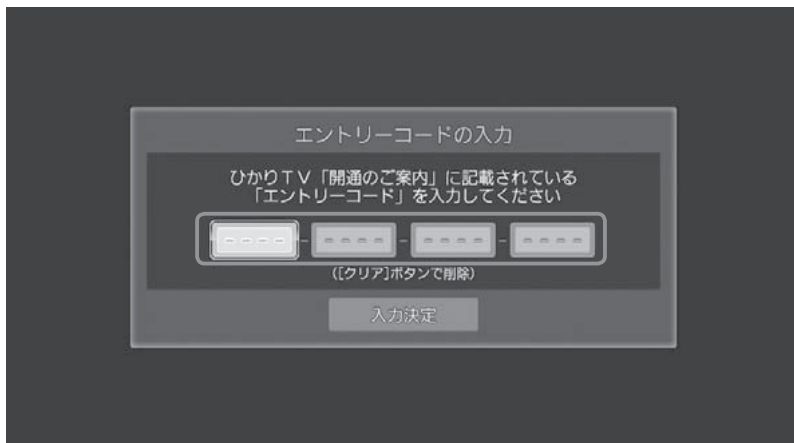

## 3 「エン트리コード※（16桁の数字）」を、**10%** ～ **9** で入力する

※ 「ひかり TV 会員登録証」、もしくはNTT コミュニケーションズ（ひかり TV for OCN）からお送りしている「ひかり TV（お申込内容のご案内）」などに記載されています。

ご契約のプロパイダーによっては WEB・メールでのご確認になります。

入力項目の移動は  を使用します。

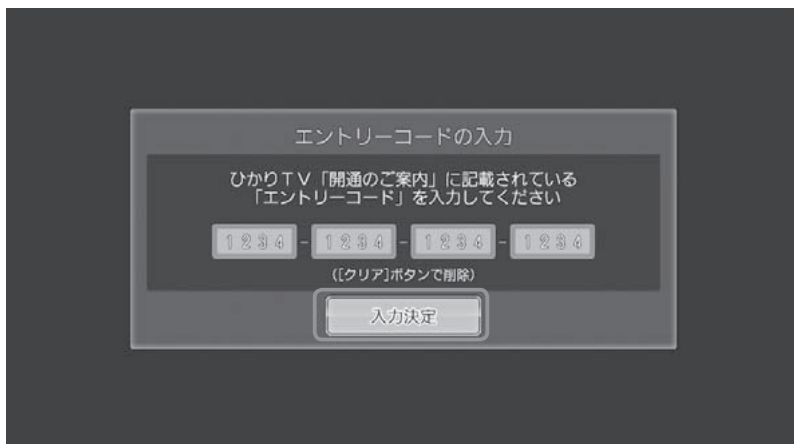

入力数字の取り消しは <sup>クリア</sup>**12** を押します。

## 4 「入力決定」を選び、**決定**を押す

〔回線情報の入力〕画面が表示されます。

フレッツ 光ネクストをご利用のお客様

NTT 東日本エリアでB フレッツをご利用のお客様

NTT 西日本エリアでフレッツ・光プレミアム、またはB フレッツとフレッツ・v6 アプリをご利用のお客様

## 5 『開通のご案内』※、『お申し込み内容のご案内』※などに記載されている ID を **10%** ~ **9** で入力する

※ NTT 東日本または NTT 西日本より送付されます。

- ・ フレッツ 光ネクストをご利用のお客様  
NTT 東日本、NTT 西日本よりお送りしているフレッツ 光ネクストの回線情報、CAF+10 桁の数字（お客様 ID）を入力してください。
- ・ NTT 東日本エリアで B フレッツをご利用のお客様  
『開通のご案内』に記載の COP+8 桁の数字（お客様 ID）をご参照の上、入力してください。
- ・ NTT 西日本エリアでフレッツ・光プレミアム、または B フレッツとフレッツ・v6 アプリをご利用のお客様  
『お申し込み内容のご案内』に記載の S+10 桁の数字（Sub No.）をご参照の上、入力してください。

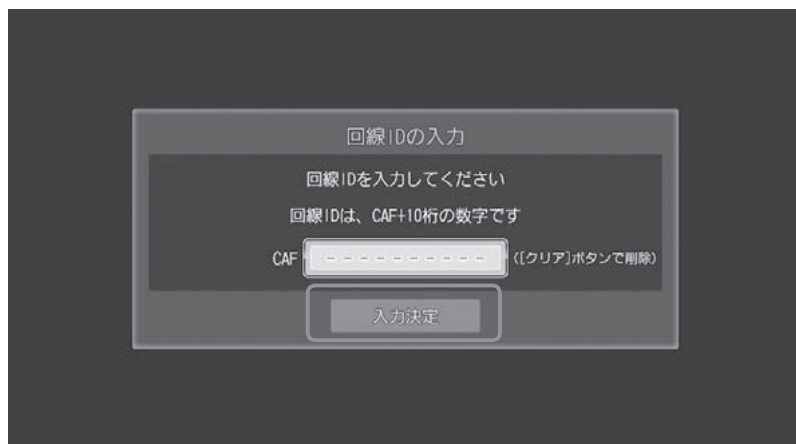

画面はフレッツ 光ネクストをご利用の場合を例にしています。

### ●お知らせ

フレッツサービスのお申し込みがお済みでない方は以下のお問い合わせ先からご確認ください。

－お電話 ☎ 0120-116116

－ホームページ

NTT 東日本エリア <http://www.flets.com/>

NTT 西日本エリア <http://www.ntt-west.co.jp/flets/>

## 6 「入力決定」を選び、**決定**を押す

[初期設定の完了] 画面が表示されます。

## 7 「確認」を選び、**決定**を押す

これで初期登録は終了です。

正常に登録が終了すると、[ホーム] 画面が表示されます。



### ●お知らせ

[ホーム] 画面が表示されるまでに数分間かかる場合があります。  
エラー画面が表示された場合は案内に従ってください。

地上デジタル放送・BS デジタル放送 IP 再送信サービス提供エリアのお客様は、引き続き地上デジタル放送・BS デジタル放送 IP 再送信サービス受信の設定を行ってください。 **P46**

### ●お知らせ

・初期登録後からテレビサービスがご利用いただけるまで時間がかかります。しばらくお待ちいただき、再度 **ホーム** を押してご確認ください。



テレビサービスは、NTT 東日本エリア在住のお客様は 1 時間程度、NTT 西日本エリア在住のお客様は 24 時間以内でご利用可能となります。(NTT 西日本エリアでフレッツ光ネクスト回線をご利用の場合は 1 時間程度)  
なお、ビデオサービスはすぐにご利用いただけます。

# 3-3 地上デジタル放送・BS デジタル放送 IP 再送信サービス受信の設定

- ・フレッツ光ネクストをご利用で、地上デジタル放送 IP 再送信サービス提供エリアのお客様  
地上デジタル放送 IP 再送信サービスをご利用いただけます。
- ・BS デジタル放送 IP 再送信サービス提供エリアのお客様  
ご利用回線に関わらず BS デジタル放送 IP 再送信サービスをご利用いただけます。

1 [ホーム] 画面のメニューから「設定」を選び、**決定** を押す



## ●お知らせ

[ホーム] 画面が表示されていない場合は、**ホーム** を押してください。



[設定] 画面が表示されます。



## 2 メニューの「設置設定」を選ぶ

[設置設定] 画面が表示されます。



## 3 メニューの「地域」を選び、決定を押す

[地域の設定] 画面が表示されます。



4 「**県域表示 BOX**」が選ばれていることを確認し、**決定** を押す  
 県域選択リストが表示されます。



5 **決定** で、お住まいの県域を選び、**決定** を押す  
 選んだ県域が「**県域表示 BOX**」に表示されます。

6 **決定** で、「**決定**」を選び、**決定** を押す  
 [設置設定] 画面に戻ります。



ひかりTVサービス  
 ご利用の準備

3-3

地上デジタル放送・BSデジタル放送 IP 再送信サービス受信の設定



## 7 「郵便番号」を選び、**決定**を押す

[郵便番号の設定] 画面が表示されます。



## 8 **10%** ~ **9** で郵便番号を入力する

## 9 **決定** で、「決定」を選び、**決定**を押す

[設置設定] 画面に戻ります。



## 10 「地デジチャンネル設定」を選び、**決定** を押す

[地デジチャンネルスキャン] 画面が表示されます。



## 11 「スキャン」を選び、**決定** を押す

これで地上デジタル放送・BS デジタル放送 IP 再送信サービスの受信設定は終了です。お好みのサービスをご利用ください。

- お願い** 地上デジタル放送 IP 再送信の提供エリアについては、ひかり TV ホームページ (<http://www.hikaritv.net/channel/kihon/>) をご覧ください。  
BS デジタル放送 IP 再送信のサービス開始時期およびご提供チャンネルについては、別途、ひかり TV ホームページでお知らせします。

### ●お知らせ

チャンネルの設定にはしばらく時間がかかります。終了するまでしばらくお待ちください。

## 本機の設定

本機では、映像を視聴するための設定や、視聴を制御するための設定機能があります。本章では、各設定項目について説明します。

<b>4-1 本機の設定で使用するリモコンキー</b> .....	<b>52</b>
<b>4-2 【設定】画面の概要</b> .....	<b>53</b>
4-2-1 共通操作 .....	54
<b>4-3 メニュー一覧</b> .....	<b>55</b>
<b>4-4 機能設定</b> .....	<b>57</b>
4-4-1 音声字幕 .....	58
4-4-2 デジタル音声出力設定 .....	59
4-4-3 映像出力設定 .....	60
4-4-4 操作確認音設定 .....	61
4-4-5 チャンネル表示設定 .....	61
<b>4-5 設置設定</b> .....	<b>62</b>
4-5-1 地域設定 .....	63
4-5-2 郵便番号設定 .....	63
4-5-3 地デジチャンネル設定 .....	64
4-5-4 ネットワーク設定 .....	64
4-5-5 文字スーパー表示設定 .....	65
<b>4-6 サービス設定</b> .....	<b>66</b>
4-6-1 シークレットモード暗証番号 .....	67
4-6-2 シークレットモード表示設定 .....	68
4-6-3 購入制限暗証番号 .....	69
4-6-4 回線登録情報変更 .....	70
4-6-5 初期化 .....	71
<b>4-7 録画設定</b> .....	<b>72</b>
4-7-1 外付けハードディスク接続設定 .....	73
4-7-2 録画時間設定 .....	76
4-7-3 外付けハードディスクフォーマット .....	76
<b>4-8 外付けハードディスク情報</b> .....	<b>77</b>
<b>4-9 システム情報</b> .....	<b>78</b>
<b>4-10 契約情報</b> .....	<b>79</b>
<b>4-11 プラン変更</b> .....	<b>80</b>

# 4-1 本機の設定で使用するリモコンキー

リモコンは、画面の状態によって操作方法が異なります。

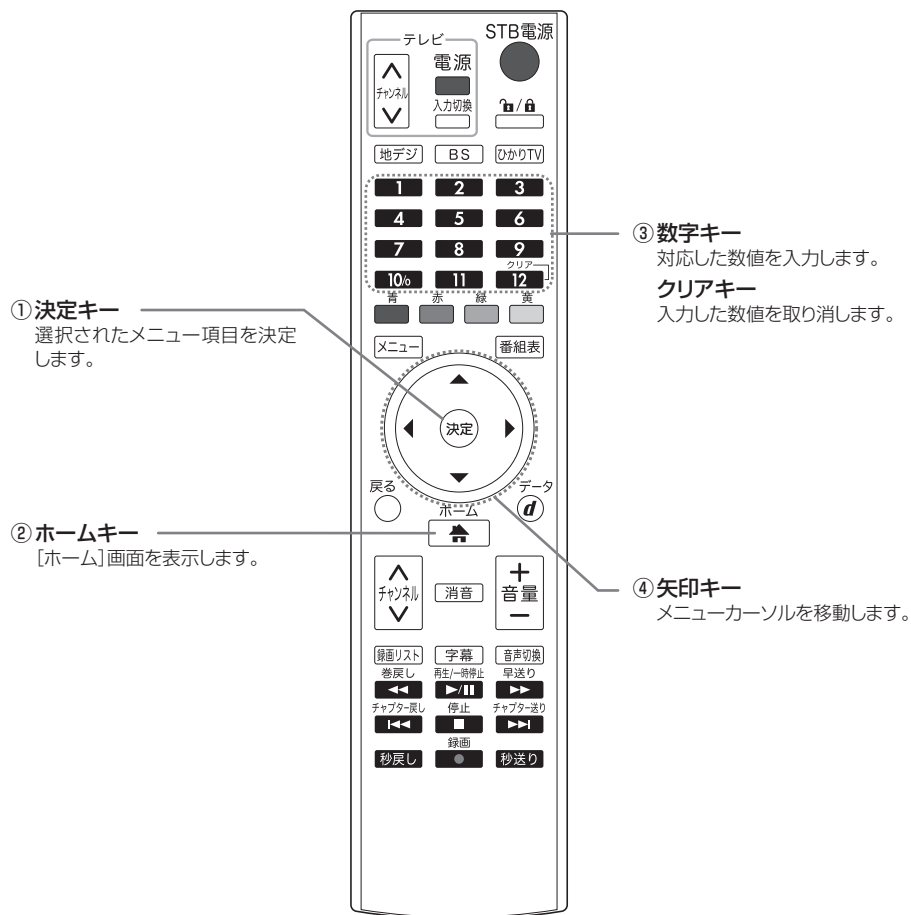

## 4-2 「設定」画面の概要

必要に応じて「設定」画面から設定を行います。  
「設定」画面の表示方法は、次のとおりです。

### 1 本機の主電源をオンにする

### 2 を押す



「ホーム」画面が表示されます。



### 3 「ホーム」画面のメニューから「設定」を選び、 を押す

「設定」画面が表示されます。





変更したいメニューに  でカーソルを合わせ、 を押すと、各メニューの設定画面が表示されます。各画面の詳細は、次ページ以降を参照してください。

## 4-2-1 共通操作

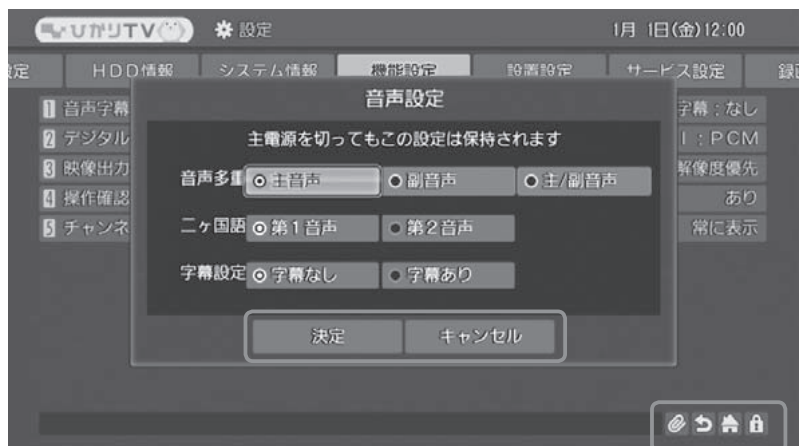
各設定画面には、共通の機能が用意されています。



- **決定**  
設定画面の内容を反映します。
- **キャンセル**  
前画面に戻ります。
- **お願い** 各画面で設定を変更(更新)された場合、必ず「決定」を選んでください。「決定」を選ばずに、「キャンセル」を選ぶと、設定が反映されずに前画面に戻ります。
- **マイページ**  
[マイページ] 画面に戻ります。
- **戻る**  
前画面に戻ります。
- **ホーム**  
[ホーム] 画面に戻ります。
- **シークレット**  
シークレットモードの設定/解除を切り換えます。  
シークレットモード 設定:   
シークレットモード 解除:   
(視聴年齢設定制限モード)  
シークレットモードを設定するためには暗証確認が必要となります。 **P67**

# 4-3 メニュー一覧

本機に用意されている設定メニューの一覧です。

## ■機能設定 本機の機能に関する項目を設定します。 P57▶

項目	設定内容	参照
音声字幕	出力される音声と字幕表示を設定します。	P58▶
デジタル音声出力設定	デジタル音声の出力を設定します。	P59▶
映像出力設定	映像に合わせた画面サイズを設定します。	P60▶
操作確認音設定	リモコン操作時の確認音の有無を設定します。	P61▶
チャンネル表示設定	放送中のチャンネル番号の表示有無を設定します。	P61▶

## ■設置設定 地上デジタル放送・BS デジタル放送 IP 再送信サービスの受信状態に関する項目を設定します。 P62▶

項目	設定内容	参照
地域	お住まいの地域を設定します。	P63▶
郵便番号	お住まいの住所の郵便番号を設定します。	P63▶
地デジチャンネル設定	地上デジタル放送 IP 再送信サービスのチャンネルを設定します。	P64▶
ネットワーク設定	地上デジタル放送・BS デジタル放送 IP 再送信サービスの双方向サービスを利用するためのネットワーク設定をします。	P64▶
文字スーパー表示設定	文字スーパーの表示を設定します。	P65▶

## ■サービス設定 本機のサービス内容を設定します。 P66▶

項目	設定内容	参照
シークレットモード 暗証番号	シークレットモードへの切換に使用する暗証番号を設定します。	P67▶
シークレットモード 表示設定	シークレットモードの制限を設定します。	P68▶
購入制限暗証番号	コンテンツ購入時の暗証番号を設定します。	P69▶
回線登録情報変更	初期設定で登録した回線登録情報を変更します。	P70▶
初期化	本機の設定内容を初期化し、工場出荷時に戻します。	P71▶

## ■録画設定

録画機能に関する項目を設定します。 **P72** ➤

項目	設定内容	参照
外付けハードディスク 接続設定	外付けハードディスクの認証を行います。	<b>P73</b> ➤
録画時間設定	視聴中の番組を録画するときの時間を設定します。	<b>P76</b> ➤
外付けハードディスク フォーマット	外付けハードディスクをひかり TV 録画用にフォーマット します。	<b>P76</b> ➤

## ■ハードディスク情報

外付けハードディスクの情報を表示します。 **P77** ➤

## ■システム情報

本機のシステム情報を表示します。 **P78** ➤

## ■契約情報<sup>※</sup>

契約内容を確認します。 **P79** ➤

## ■プラン変更<sup>※</sup>

契約プランを変更します。 **P80** ➤

※ 「マイページ」画面からの操作となります。



# 4-4 機能設定

本機の機能に関する項目を設定します。



- 音声字幕  
出力される音声と字幕表示を設定します。 **P58**
- デジタル音声出力設定  
デジタル音声の出力を設定します。 **P59**
- 映像出力先形状設定  
映像に合わせた画面サイズを設定します。 **P60**
- 操作確認音設定  
リモコン操作時の確認音の有無を設定します。 **P61**
- チャンネル表示設定  
放送中のチャンネル番号の表示有無を設定します。 **P61**

## 4-4-1 音声字幕

出力される音声と字幕表示を設定します。

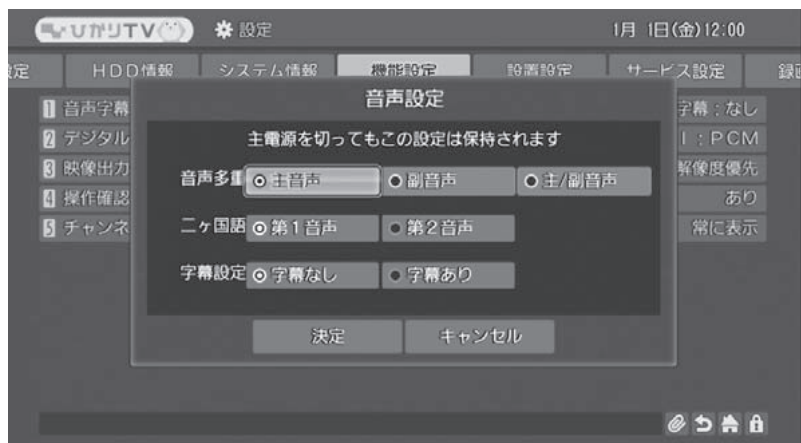

- 音声多重  
主音声と副音声の出力を設定します。

- 二ヶ国語  
第1音声と第2音声の出力を設定します。

### ●お知らせ

二ヶ国語放送では番組に2つの音声（第1音声と第2音声）を含みます。これら第1音声と第2音声のどちらの音声を出力するかを設定します。さらに第1音声と第2音声それぞれに主音声 / 副音声が含まれます。

二ヶ国語放送の例

第1音声：日本語放送（主音声：日本語、副音声：英語）

第2音声：英語放送（主音声：英語、副音声：フランス語）

第1音声と第2音声は放送視聴中にも切り換えることができます。

- 字幕設定  
字幕を表示するか設定します。

## 4-4-2 デジタル音声出力設定

デジタル音声の出力を設定します。

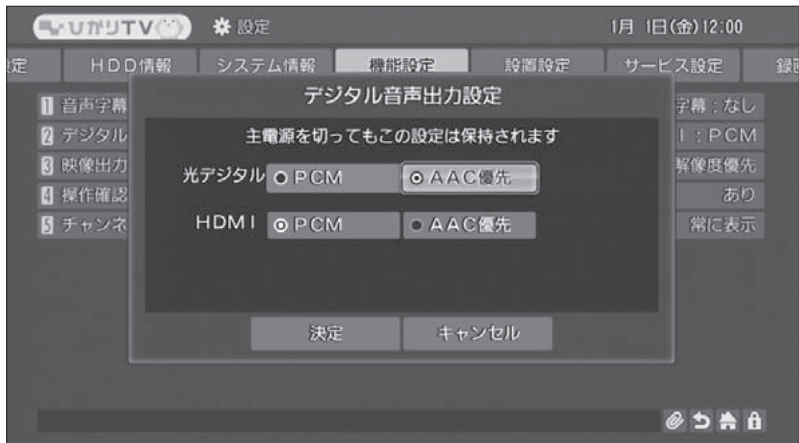

- 光デジタル
- HDMI

デジタル音声の出力を設定します。

### ●お知らせ

- ・ PCM : 音声 AAC に対応していないオーディオ機器を接続する場合に設定します。  
PCMとは、Pulse Code Modulation の略称で、CDなどで使われている2chのデジタル信号です。
- ・ AAC : 音声 AAC に対応しているオーディオ機器を接続する場合に設定します。  
AACとは、Advanced Audio Coding の略称で、音声符号化の規格の一つです。AACは、CD並の音質データを約1/12にまで圧縮できます。また、5ch + 低域強調チャンネル(ウーハー)のサラウンド音声や多言語放送を行うこともできます。AACはデジタル放送で使用される方式です。

## 4-4-3 映像出力設定

映像に合わせた画面サイズを設定します。

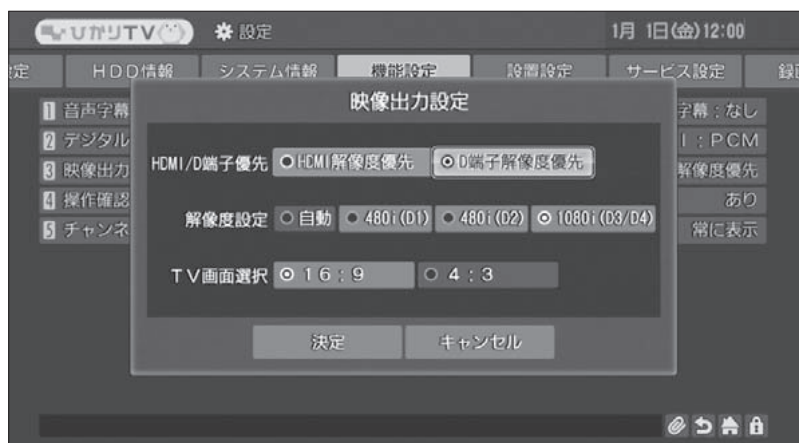

- HDMI / D端子優先  
映像フォーマットを設定します。

- 解像度設定  
解像度を設定します。

### ●お知らせ

本機では、以下の映像フォーマットに対応しています。

- ・ 480i (D1)：有効走査線数 480 本の飛び越し走査（インターレース）
- ・ 480i (D2)：有効走査線数 480 本の順次走査（プログレッシブ）
- ・ 1080i (D3/D4)：有効走査線数 1080 本の飛び越し走査（インターレース）

- TV 画面選択  
画面サイズを設定します。

### ●お知らせ

「TV 画面選択」は、「解像度設定」が 480i (D1) / 480i (D2) のときのみ設定できます。

## 4-4-4 操作確認音設定

リモコン操作時の確認音の有無を設定します。



## 4-4-5 チャンネル表示設定

放送中のチャンネル番号の表示有無を設定します。



# 4-5 設置設定

地上デジタル放送・BS デジタル放送 IP 再送信サービスの受信状態に関する項目を設定します。



- 地域  
お住まいの地域を選択します。 **P63** ➤
  - 郵便番号  
お住まいの地域の郵便番号を設定します。 **P63** ➤
  - 地デジチャンネル設定  
地上デジタル放送 IP 再送信サービスのチャンネルを設定します。 **P64** ➤
  - ネットワーク設定  
地上デジタル放送・BS デジタル放送 IP 再送信サービスの双方向サービスを利用するためのネットワーク設定をします。 **P64** ➤
  - 文字スーパー表示設定  
文字スーパーの表示を設定します。 **P65** ➤
- お願い** 地上デジタル放送 IP 再送信の提供エリアについては、ひかり TV ホームページ (<http://www.hikaritv.net/channel/kihon/>) をご覧ください。  
BS デジタル放送 IP 再送信のサービス開始時期およびご提供チャンネルについては、別途、ひかり TV ホームページでお知らせします。

## 4-5-1 県域設定

お住まいの県域を設定します。  
地上デジタル放送・BS デジタル放送 IP 再送信サービスのデータ連動設定に使用します。



## 4-5-2 郵便番号設定

お住まいの地域の郵便番号を設定します。  
地上デジタル放送・BS デジタル放送 IP 再送信サービスのデータ連動設定に使用します。  
・ **10%** ~ **9** を使って入力してください。



## 4-5-3 地デジチャンネル設定

地上デジタル放送 IP 再送信サービスのチャンネルを設定します。



### ●お知らせ

チャンネルの検索にはしばらく時間がかかります。  
終了するまでしばらくお待ちください。

## 4-5-4 ネットワーク設定

地上デジタル放送・BS デジタル放送 IP 再送信サービスの双方向サービスを利用するために必要なネットワーク設定をします。

### ●お知らせ

地デジ・BS 用ネットワークの設定を行うためには、インターネットが利用できるネットワーク接続機器が必要です。インターネットの設定についてはご利用のネットワーク接続機器をご確認ください。

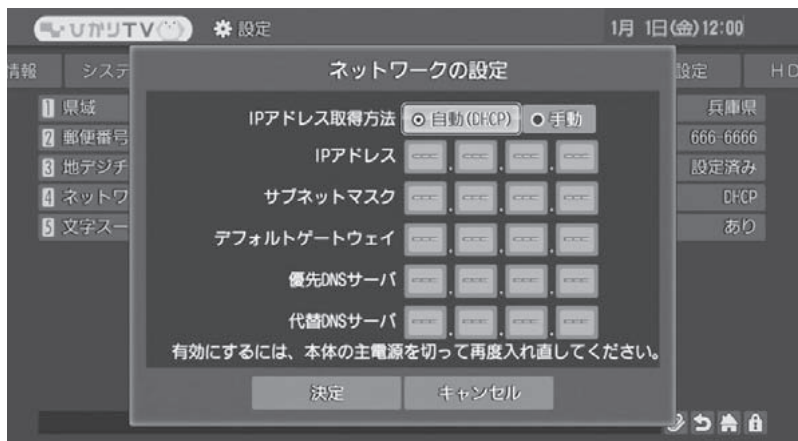



- IP アドレス取得方法  
IP アドレスの取得方法を設定します。

**●お知らせ**

「自動（DHCP）」を選択すると画面内の項目はネットワークから自動で取得します。

指定がない場合は「自動（DHCP）」でお使いください。

手動を選択した場合には以下の項目を手動で入力してください。

- IP アドレス  
IP アドレスの取得方法を手動に設定したとき、IP アドレスを **10%** ~ **9** で入力します。
- サブネットマスク  
IP アドレスの取得方法を手動に設定したとき、サブネットマスクを **10%** ~ **9** で入力します。
- デフォルトゲートウェイ  
IP アドレスの取得方法を手動に設定したとき、デフォルトゲートウェイを **10%** ~ **9** で入力します。
- 優先 DNS サーバ  
IP アドレスの取得方法を手動に設定したとき、優先 DNS サーバを **10%** ~ **9** で入力します。
- 代替 DNS サーバ  
IP アドレスの取得方法を手動に設定したとき、代替 DNS サーバを **10%** ~ **9** で入力します。

## 4-5-5 文字スーパー表示設定

文字スーパーの表示を設定します。





# 4-6 サービス設定

本機の子サービス内容を設定します。

## ●お知らせ

本画面の表示にはシークレットモードへの切替 (🔒) が必要です。

[サービス設定] 画面で  を押す、または設定画面の  を選んでください。

P54

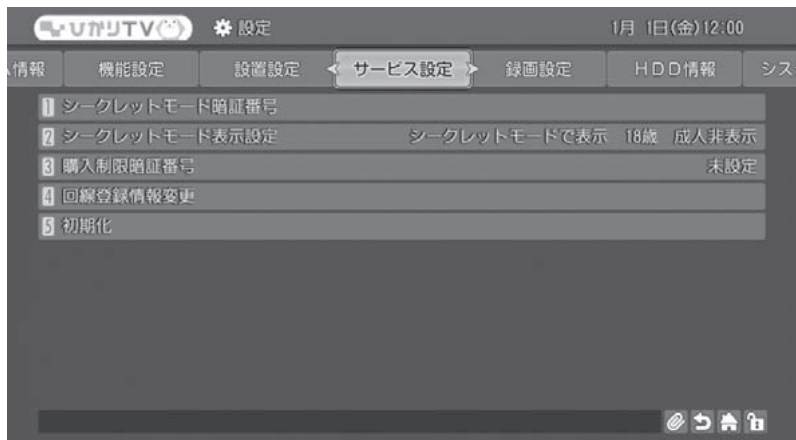

シークレットモードに切り換えるためには暗証確認が必要となります。 P67



- シークレットモード暗証番号  
シークレットモードへの切替に使用する暗証番号を設定します。 P67
- シークレットモード表示設定  
シークレットモードの表示制限内容を設定します。 P68
- 購入制限暗証番号  
コンテンツ購入時の暗証番号を設定します。 P69
- 回線登録情報変更  
初期設定で登録した回線登録情報を変更します。 P70
- 初期化  
本機の設定内容を初期化し、工場出荷時に戻します。 P71

## 4-6-1 シークレットモード暗証番号

本画面の表示にはシークレットモードへの切換 (🔒) が必要です。

[サービス設定] 画面で  を押す、または設定画面の  を選んでください。

**P54**

シークレットモードに切り換えるためには暗証確認が必要となります。

### ●お知らせ

初期値は「0000」です。

安全性の観点から設定画面より別の暗証番号に設定してください。



### ●新番号

暗証番号（数字4桁）を **10%** ～ **9** で入力します。

### ●入力確認

「新番号」で入力した番号を確認するため、再度 **10%** ～ **9** で入力します。

## 4-6-2 シークレットモード表示設定

シークレットモードの表示制限内容を設定します。

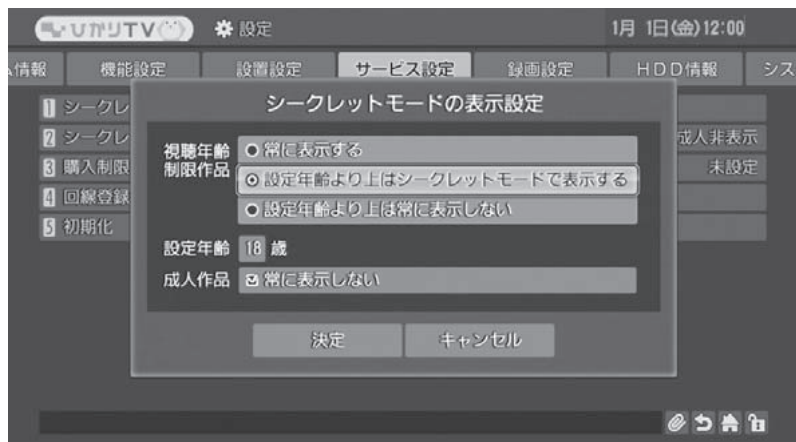

- 視聴年齢制限作品  
視聴年齢制限作品を表示するか設定します。
- 設定年齢  
「視聴年齢制限作品」を有効にしたときに、基準となる年齢を設定します。
- 成人作品  
成人作品を表示するか設定します。

### ●お知らせ

- ・初期値は次のとおりです。  
「視聴年齢制限作品」 = “設定年齢より上はシークレットモードで表示する”  
「設定年齢」 = “12 歳”
- ・次のように設定したときは、視聴対象年齢が 18 歳以上のコンテンツはシークレットモード設定時のみに表示されます。  
「視聴年齢制限作品」 = “設定年齢より上はシークレットモードで表示する”  
「設定年齢」 = “17 歳”

## 4-6-3 購入制限暗証番号

コンテンツ購入時の暗証番号を設定します。

### ●お知らせ

初期値は空欄「----」（購入制限なし）です。  
暗証番号を設定すると購入制限を行うことができます。  
安全性の観点から設定画面より暗証番号を設定してください。

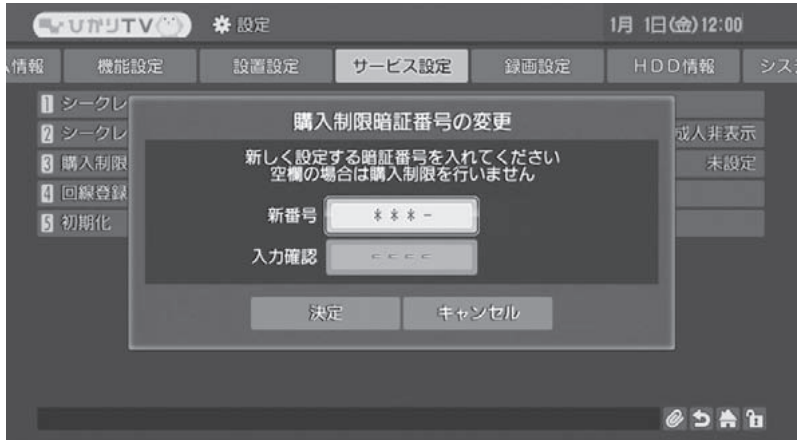

- 新番号  
暗証番号（数字4桁）を **10%** ～ **9** で入力します。
- 入力確認  
「新番号」で入力した番号を確認するため、再度 **10%** ～ **9** で入力します。

## 4-6-4 回線登録情報変更

初期設定で登録した回線登録情報を変更します。

### ●お知らせ

初期設定時に回線情報を誤って入力したとき、回線種別を変更するとき、引越したときなど、テレビサービスが受信できないときに変更してください。

フレッツ 光ネクストをご利用のお客様

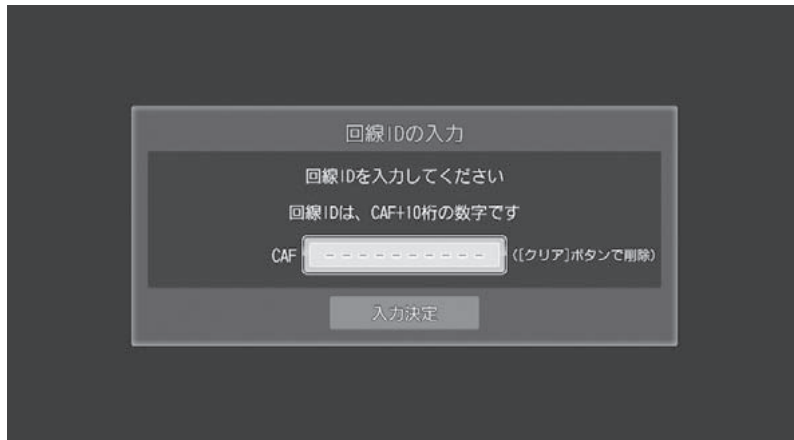

NTT 東日本エリアでB フレッツをご利用のお客様

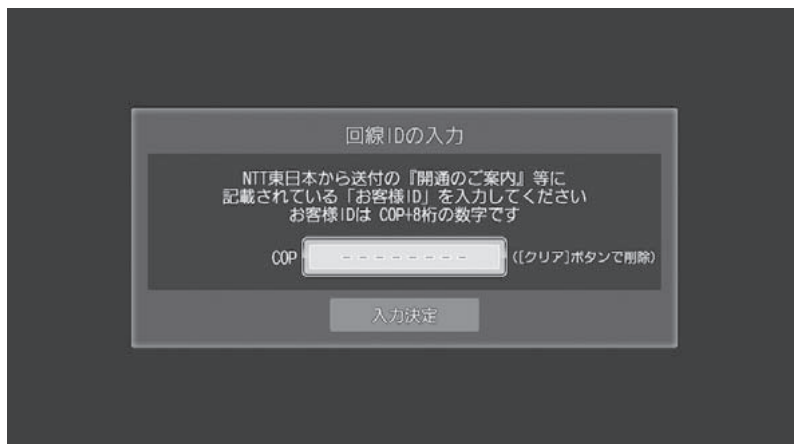

NTT 西日本エリアでフレッツ・光プレミアム、または B フレッツとフレッツ・v6 アプリをご利用のお客様

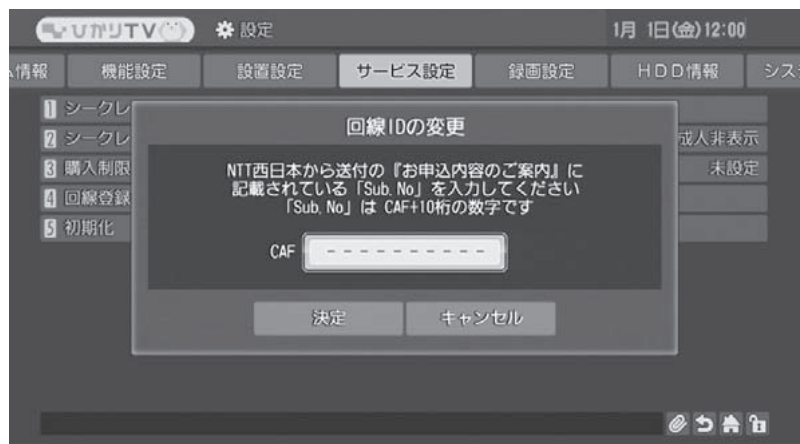

●回線情報の変更

操作方法は「3-2 初期登録」の手順 4～7 **P43～45** をご覧ください。

## 4-6-5 初期化

本機の設定内容を初期化し、工場出荷時に戻します。

再生/一時停止



を押すと初期化を実行します。

●お知らせ

初期化終了後、自動的に主電源がオフになり、再度オンになります。



●キャンセル

初期化を中止します。

# 4-7 録画設定

録画機能に関する項目を設定します。

## ●お知らせ

ひかり TV 動作確認済モデルは、ひかり TV ホームページにてご確認ください。  
<http://www.hikaritv.net/rec/>



- 外付けハードディスク接続設定  
外付けハードディスクの認証を行います。 **P73**
- 録画時間設定  
視聴中の番組を録画するときの時間を設定します。 **P76**
- 外付けハードディスクフォーマット  
外付けハードディスクをひかり TV 録画用にフォーマットします。 **P76**



## 4-7-1 外付けハードディスク接続設定

外付けハードディスクの認証を行います。

### 1 「録画設定」画面 **P72** で「外付けハードディスク接続設定」を選び、**決定** を押す

初めて外付けハードディスク設定を行ったときは、以下の画面が表示されます。

その他の画面が表示されたときは **P75**

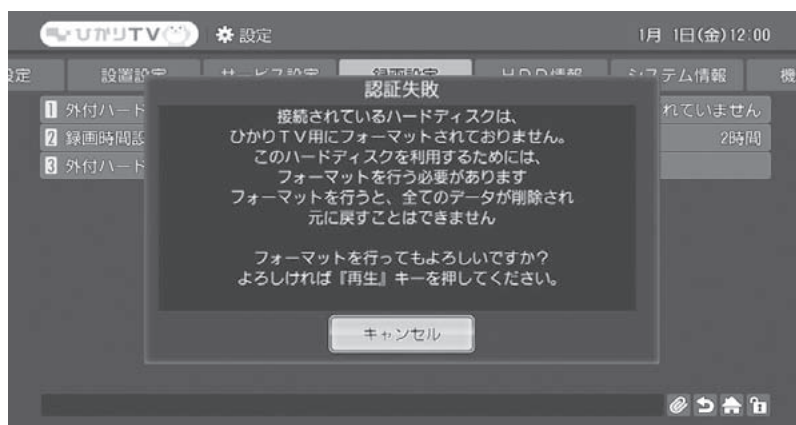

## 4-7 録画設定 つづき

### 2 再生/一時停止 を押す

フォーマット、認証が行われ、完了画面が表示されます。



### 3 [閉じる] を押す

[録画設定] 画面に戻ります。

## ■こんな表示が出たら

外付けハードディスク接続設定で以下の内容が表示されたときの、原因と解決方法です。

表示内容	原因と解決法
<p>認証失敗</p> <p>異なる契約番号で利用されていたハードディスクが接続されています。</p> <p>このハードディスクを利用するためには、フォーマットを行う必要があります。</p> <p>フォーマットを行うと、全てのデータが削除され元に戻すことはできません。</p> <p>フォーマットを行ってもよろしいですか？</p> <p>よろしければ「再生」キーを押してください。</p>	<p>本機とは別のチューナーにてご利用のハードディスクが接続されております。</p> <p>本機でご利用になる場合は、ハードディスクをフォーマットする必要があります。</p> <p>フォーマットされる場合は、メッセージに従い実施してください。</p>
<p>認証失敗</p> <p>接続されているハードディスクは、ひかり TV 用にフォーマットされておりません。</p> <p>このハードディスクを利用するためには、フォーマットを行う必要があります。</p> <p>フォーマットを行うと、全てのデータが削除され元に戻すことはできません。</p> <p>フォーマットを行ってもよろしいですか？</p> <p>よろしければ「再生」キーを押してください。</p>	<p>接続されているハードディスクはひかり TV 用にフォーマットされておりません。</p> <p>本機でご利用になる場合は、ハードディスクをフォーマットする必要があります。</p> <p>フォーマットされる場合は、メッセージに従い実施してください。</p>
<p>認証失敗</p> <p>ハードディスク認証中にエラーが発生しました。</p> <p>時間を置いてから、再度お試しください。</p> <p>このエラーが何度も表示される場合は、ハードディスクが壊れている可能性があります。</p>	<p>ハードディスクが故障している可能性があります。</p> <p>別のハードディスクをご準備いただき、再接続してください。</p> <p>再接続しても本メッセージが表示される場合は、ひかりTV カスタマーセンターにご相談ください。 <b>P151</b></p>

## 4-7-2 録画時間設定

視聴中の番組を録画するときの時間を設定します。  
出荷時は「2 時間」に設定されています。

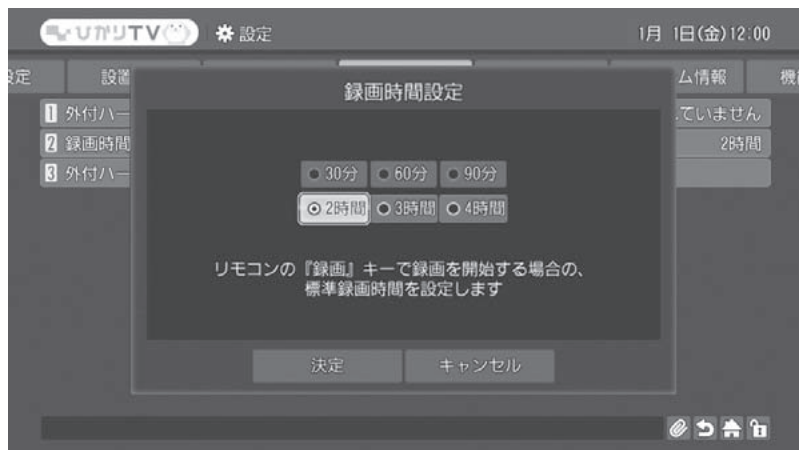

## 4-7-3 外付けハードディスクフォーマット

外付けハードディスクをひかり TV 録画用にフォーマットします。

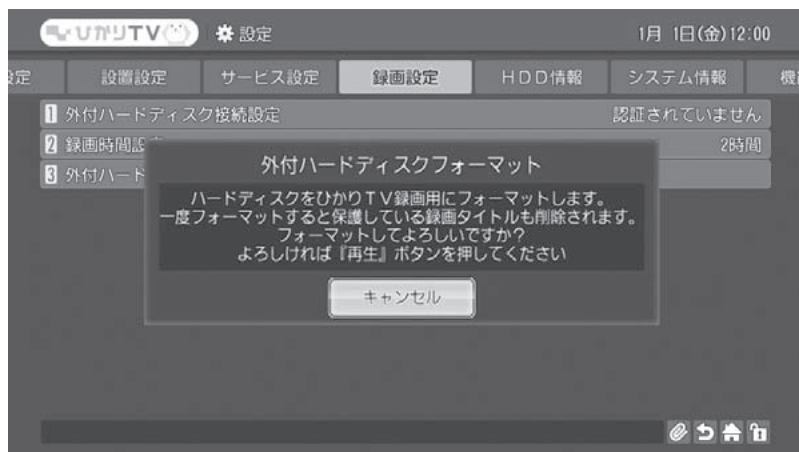

再生/一時停止  を押すとフォーマットを開始します。

### ●お知らせ

フォーマット中は、ハードディスクを取り外さないでください。

# 4-8 外付けハードディスク情報

外付けハードディスクの情報を表示します。

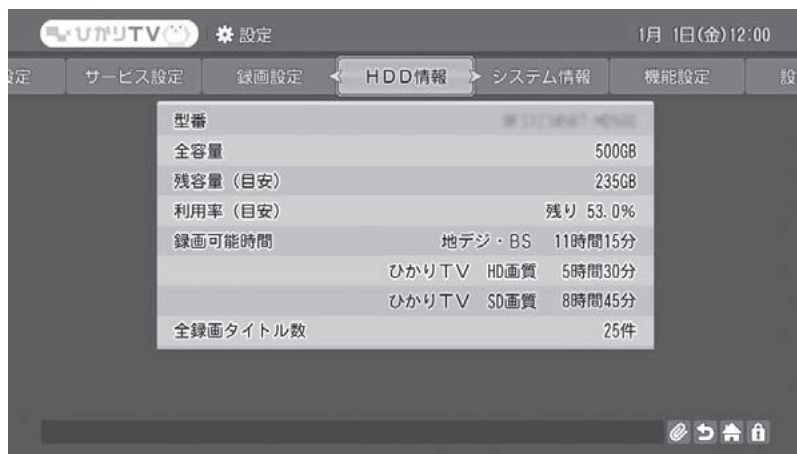

## ●お知らせ

外付けハードディスク情報は、外付けハードディスク接続設定 **P73** を行わないと表示されません。

## ●型番

外付けハードディスクの型番を表示します。

## ●全容量

外付けハードディスクの全容量を表示します。

## ●残容量

外付けハードディスクの残容量を表示します。

## ●利用率

外付けハードディスクの利用率を表示します。

## ●録画可能時間 (録画可能時間は、目安です。)

以下 3 種類の録画可能時間を表示します。

・地デジ/BS ・ひかりTV HD画質 ・ひかりTV SD画質

## ●全録画タイトル数

録画リストで表示される番組タイトル数を表示します。

# 4-9 システム情報

本機のシステム情報を表示します。

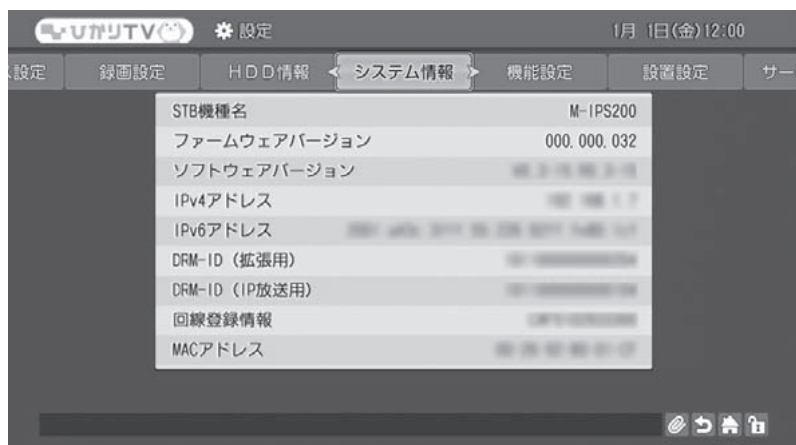

- STB 機種名  
STB 名を表示します。
- ファームウェアバージョン  
ファームウェアのバージョンを表示します。
- ソフトウェアバージョン  
ソフトウェアのバージョンを表示します。
- IPv4 アドレス  
IPv4 アドレスを表示します。
- IPv6 アドレス  
IPv6 アドレスを表示します。
- DRM-ID (拡張用)  
拡張用 DRM-ID を表示します。
- DRM-ID (IP 放送用)  
IP 放送用 DRM-ID を表示します。
- 回線登録情報  
回線登録情報を表示します。
- MAC アドレス  
MAC アドレスを表示します。

# 4-10 契約情報

1 [ホーム] 画面から、 で「マイページ」を選び、 を押す  
[マイページ] 画面が表示されます。

2 [マイページ] 画面から、 で「契約情報・変更」を選び、  
 を押す

契約情報が表示されます。

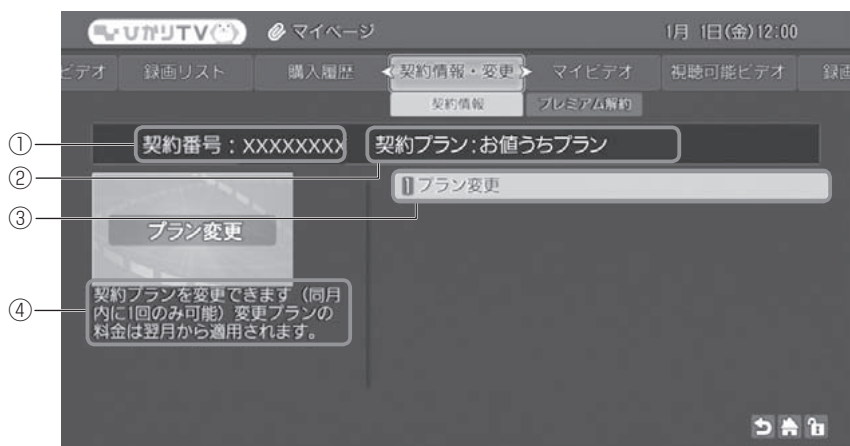

- ① 契約番号  
契約番号が表示されます。
- ② 契約プラン  
契約内容が表示されます。
- ③ プラン変更  
契約プランを変更します。
- ④ 解説文  
プラン変更についての説明が表示されます。

■ 契約プランを変更するには P80



# 4-11 プラン変更

- 1 [契約情報・変更] 画面 P79 から、 で「1プラン変更」を選び、 を押す

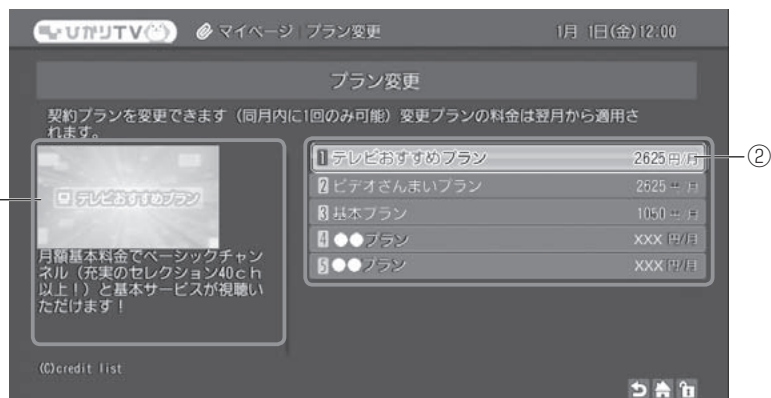
[プラン変更] 画面が表示されます。



- ① プラン紹介  
リストで選ばれているプランの内容が表示されます。
- ② プランリスト  
変更可能なプランが表示されます。

- 2 プランリストから、 でプランを選び、 を押す

[プラン紹介] 画面が表示されます。

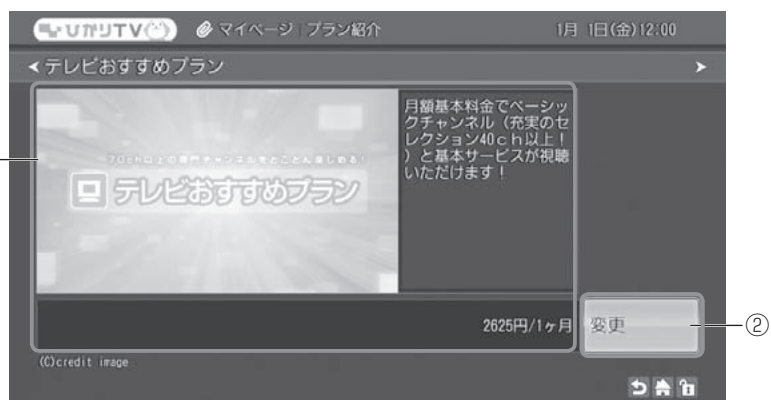

- ① プラン情報  
選んだプランのジャケット写真、紹介文、1ヶ月のご利用金額が表示されます。
- ② 変更  
変更の手続きを行います。



### 3 「変更」が選ばれていることを確認し、**決定**を押す

プラン変更についてのご注意が表示されます。

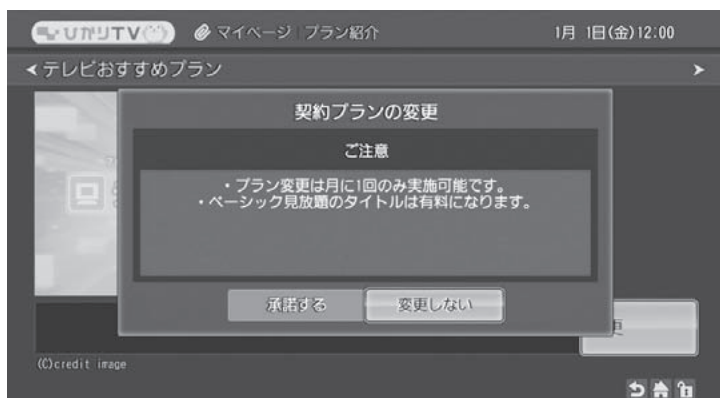

### 4 **決定**で「承諾する」を選び、**決定**を押す

プラン変更確認画面が表示されます。

・変更を中止するときは、「変更しない」を選びます。

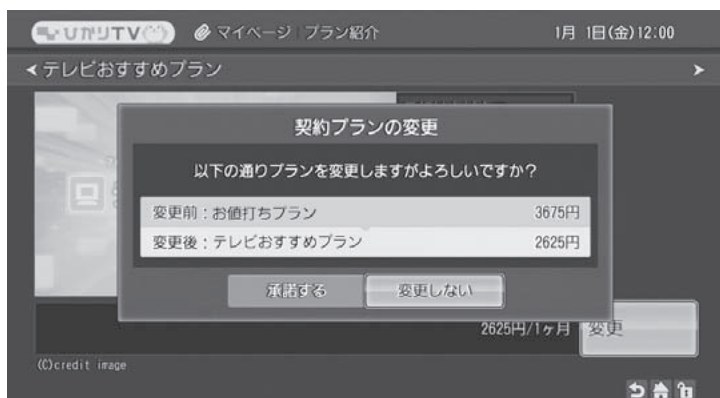

## 5 で「変更する」を選び、 を押す

プラン変更が完了しました。

・変更を中止するときは、「変更しない」を選びます。



## 6 を押す

[ホーム] 画面に戻ります。

## ひかりTVサービスを利用する

<b>5-1 ひかりTVサービスの概要</b> .....	<b>84</b>
<b>5-2 テレビサービス</b> .....	<b>85</b>
5-2-1 テレビサービスで使うリモコンキー .....	85
5-2-2 テレビトップ画面の見かた .....	86
5-2-3 番組表から視聴する番組を選ぶ .....	87
5-2-4 チャンネル一覧から選んで番組を見る .....	90
5-2-5 番組視聴画面の見かた .....	92
5-2-6 視聴年齢制限のある番組を見る .....	93
<b>5-3 ビデオサービス</b> .....	<b>94</b>
5-3-1 ビデオサービスで使うリモコンキー .....	94
5-3-2 ビデオトップ画面の見かた .....	95
5-3-3 ビデオを探す .....	95
5-3-4 ビデオ視聴画面の見かた .....	104
5-3-5 いろいろな再生 .....	105
5-3-6 視聴年齢制限のある作品を見る .....	106
<b>5-4 カラオケサービス</b> .....	<b>107</b>
5-4-1 カラオケサービスで使うリモコンキー .....	107
5-4-2 カラオケトップ画面の見かた .....	108
5-4-3 曲を予約する .....	108
5-4-4 カラオケ視聴画面の見かた .....	117
<b>5-5 地上デジタル放送・BSデジタル放送IP再送信サービス</b> .....	<b>119</b>
5-5-1 地上デジタル放送・BSデジタル放送IP再送信サービスで 使うリモコンキー .....	119
5-5-2 番組表から選んで番組を見る .....	120
5-5-3 チャンネルを選んで番組を見る .....	122
5-5-4 地上デジタル放送・BSデジタル放送IP再送信の 視聴画面について .....	123
5-5-5 データ放送を見る .....	124
<b>5-6 視聴予約サービス</b> .....	<b>125</b>
5-6-1 時間指定で予約する .....	125
5-6-2 番組指定で予約する .....	127
5-6-3 予約を解除する .....	128
<b>5-7 録画予約サービス</b> .....	<b>129</b>
5-7-1 時間指定で予約する .....	129
5-7-2 番組指定で予約する .....	131
5-7-3 視聴中の番組を録画する .....	132
5-7-4 録画した番組を見る .....	134
5-7-5 録画予約を解除する .....	136
5-7-6 録画した番組を削除する .....	137
5-7-7 実行中の録画を停止する .....	138

# 5-1 ひかり TV サービスの概要

ひかり TV サービスをご利用いただくには、[ホーム] 画面からサービスを選択します。地上デジタル放送・BS デジタル放送 IP 再送信サービスは [地デジ]、[BS] を押してご利用いただけます。

## 1 ホームを押す

[ホーム] 画面が表示されます。

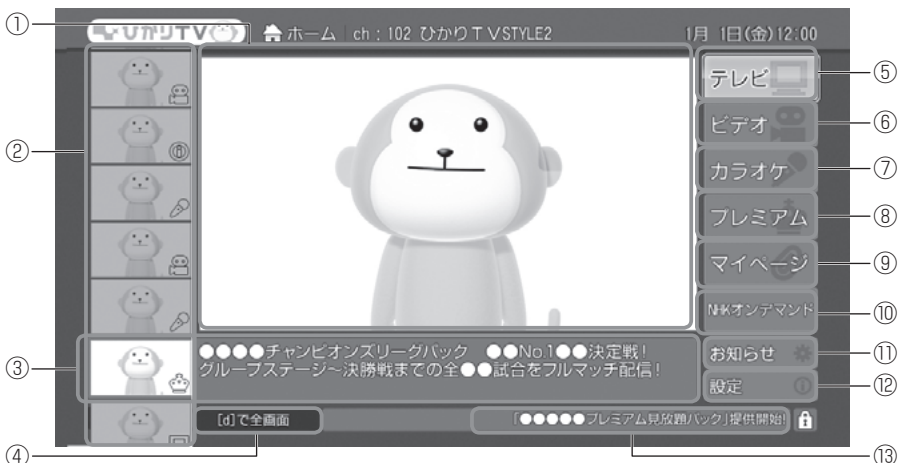

- ① IP 放送表示エリア  
前回見たチャンネルの放送が表示されます。
- ② おすすめパレード  
おすすめビデオ、チャンネルが表示されます。
- ③ おすすめ説明  
おすすめパレードで選択した番組の説明が表示されます。
- ④ 全画面表示  
全画面表示に切り換わります。
- ⑤ テレビ  
テレビのトップ画面が表示されます。
- ⑥ ビデオ  
ビデオのトップ画面が表示されます。
- ⑦ カラオケ  
カラオケのトップ画面が表示されます。
- ⑧ プレミアム  
[プレミアム] 画面が表示されます。
- ⑨ マイページ  
[マイページ] 画面が表示されます。
- ⑩ NHK オンデマンド  
[NHK オンデマンド] 画面が表示されます。
- ⑪ お知らせ  
新着情報、サポート情報(Q&A)、障害・メンテナンス情報が表示されます。
- ⑫ 設定  
機能設定画面が表示されます。
- ⑬ お知らせピックアップ  
重要なお知らせが表示されます。

■ テレビサービスを利用するには **P85**

■ ビデオサービスを利用するには **P94**

■ カラオケサービスを利用するには **P107**

■ 地上デジタル放送 IP 再送信サービスを利用するには **P119**

■ BS デジタル放送 IP 再送信サービスを利用するには **P119**

# 5-2 テレビサービス

## 5-2-1 テレビサービスで使うリモコンキー

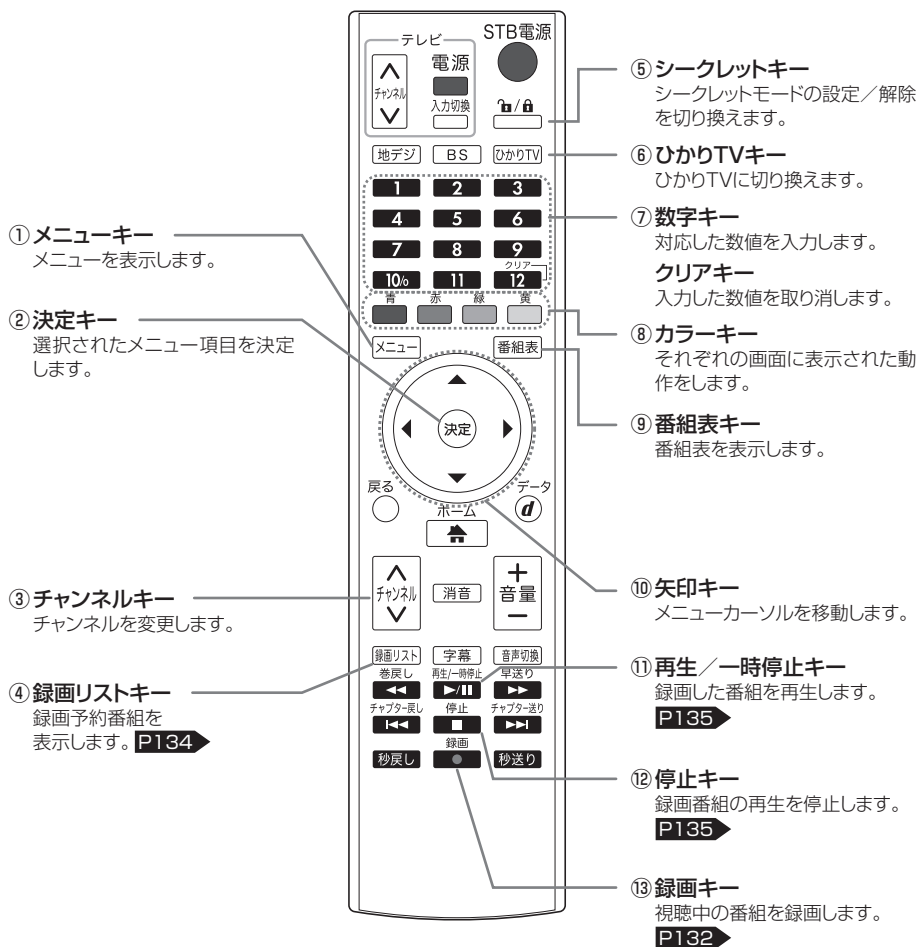

## 5-2-2 テレビトップ画面の見かた

- 1 [ホーム] 画面 **P84** で「テレビ」を選び、**決定** を押す  
テレビトップ画面が表示されます。



- ① IP 放送表示エリア  
前回見たチャンネルの放送が表示されます。
- ② おすすめパレード  
おすすめチャンネルが表示されます。
- ③ おすすめ説明  
おすすめパレードで選択した番組の説明が表示されます。
- ④ 番組表  
番組表が表示されます。 **P87**
- ⑤ 裏番組表  
放送中の裏番組表が表示されます。  
**P89**
- ⑥ チャンネル一覧  
チャンネル一覧が表示されます。  
**P90**
- ⑦ 予約リスト  
予約リストが表示されます。  
**P125, 129**

## 5-2-3 番組表から視聴する番組を選ぶ

- 1 テレビトップ画面 **P86** で「番組表」を選び、**決定** を押す  
番組表が表示されます。



### ■番組表の見かた

- ① 番組表表示日時
- ② チャンネルロゴ
- ③ チャンネル番号
- ④ 番組セル  
現在選ばれている番組です。
- ⑤ 予約バー  
視聴予約または、録画予約をしているときに表示されます。  
**P125、129**  
青：視聴予約  
赤：録画予約
- ⑥ 視聴年齢制限番組  
シークレットモード表示設定 **P68** で設定した年齢より視聴年齢が高い場合は「\*\*\*\*\*」が表示されます。
- ⑦ 視聴不可チャンネル（暗く表示され、選ぶことができません。）  
未購入などで視聴できないチャンネルです。
- ⑧ 番組情報  
番組セルの番組情報が表示されます。  
・アイコン **P146**
- ⑨ カラーキー機能  
青：裏番組表  
裏番組表に切り換えます。  
緑：前日  
同じチャンネルの前日の同時刻の番組に移動します。  
黄：翌日  
同じチャンネルの翌日の同時刻の番組に移動します。

## 2 番組を選び、**決定** を押す

番組視聴画面が表示されます。

・番組視聴画面の見かた **P92**

### ■番組未購入、放送前、**メニュー** を押した場合

番組詳細画面が表示されます。

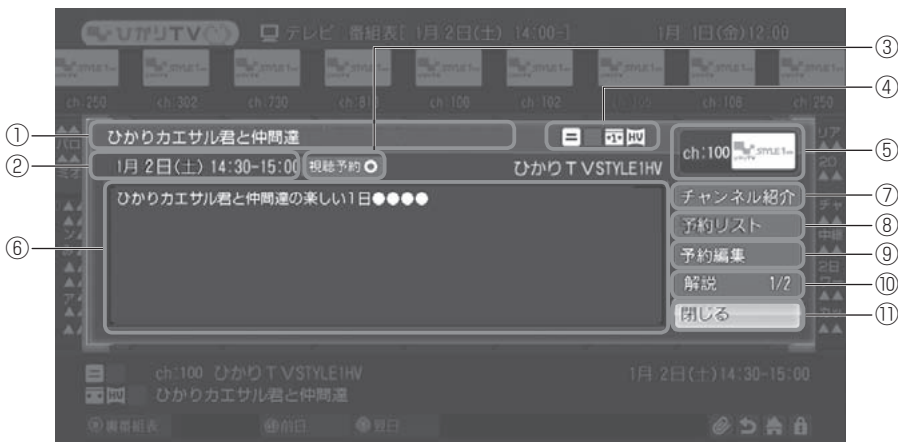

①番組タイトル

②放送日時

③予約アイコン

視聴予約または、録画予約をしているときに表示されます。

**P125、129**

④アイコン **P146**

⑤チャンネル番号・チャンネルロゴ

⑥解説文

番組紹介文が表示されます。

⑦チャンネル紹介

⑧予約リスト

予約リストが表示されます。

**P125、129**

⑨予約登録／予約編集

番組が視聴予約されています。選択すると予約の編集・解除を行うことができます。

⑩解説

解説文の続きがあるときに表示されます。

⑪閉じる



## ■裏番組表の見かた

テレビトップ画面 **P86**▶で「裏番組表」を選ばると、現在視聴している番組の裏番組が表示されます。



①現在視聴中のチャンネルの番組

②チャンネル

◀▶ で、前後のチャンネルに切り換えられます。

③現在の番組

選んだチャンネルで現在放送されている番組内容です。

④次の番組

選んだチャンネルで現在放送されている番組の次に放送される番組内容です。

⑤カラーキー機能

青：ch一覧

チャンネル一覧に切り換えます。

緑：前ページ

前ページに移動します。

黄：次ページ



次ページに移動します。

■裏番組に切り換えるには

◀▶ で、チャンネルを選び **決定** を押す

・番組視聴画面の見かた **P92**▶

## 5-2-4 チャンネル一覧から選んで番組を見る

- 1 テレビトップ画面 **P86** から  で「チャンネル一覧」を選び、 を押す

チャンネル一覧が表示されます。



- ①チャンネルジャンル  
 ②ジャンル別チャンネル一覧  
 チャンネルジャンルごとにチャンネルが表示されます。  
 視聴できないチャンネルは薄く表示され、選べません。
- ③チャンネル  
 チャンネルロゴとチャンネル番号が表示されます。
- ④番組情報  
 選ばれているチャンネルで放送されている番組の情報が表示されます。  
 ・アイコン **P146** 
- ⑤カラーキー機能  
 青：番組表  
 緑：前ページ  
 黄：次ページ

- 2  でチャンネルを選び、 を押す

番組視聴画面が表示されます。

・番組視聴画面の見かた **P92** 

## チャンネル未購入の場合

[チャンネル紹介] 画面が表示されます。

・チャンネル未購入の場合は購入の操作が必要となります。



①チャンネル番号・チャンネル名

②作品前後移動

○ (左右) で前後の作品に移動できます。

③ジャケット／解説文

④購入情報

⑤アイコン **P146**

⑥バックボタン

バック販売しているチャンネルに表示されます。

⑦解説

解説文の続きがあるときに表示されます。

⑧購入ボタン

購入：購入できます。

購入不可：購入できません。

視聴：購入済みで解約できません。

### ■チャンネルを購入する場合

① ○ で「購入」を選び、○ を押す

[購入のご確認] 画面が表示されます。

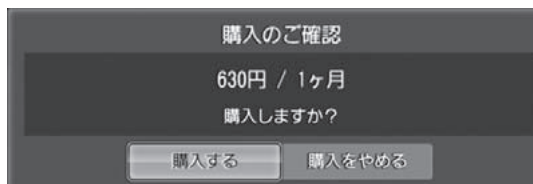

② ○ で「購入する」を選び、○ を押す

購入の操作が完了し、番組視聴画面が表示されます。

・番組視聴画面の見かた **P92**

・購入しない場合は、「購入をやめる」を選びます。

・制限暗証番号を設定している場合は、暗証番号を入力すると、購入の操作が完了します。

## 5-2-5 番組視聴画面の見かた

番組視聴画面が表示されると約 5 秒間番組の概要が表示されます。



① 番組タイトル

② 放送日時

③ アイコン **P146**

④ チャンネル名

⑤ チャンネル番号・チャンネルロゴ

### 番組視聴画面でできる操作

■ チャンネルを変える：  を押す

■ 番組概要の詳細を見る：  を押す

## 5-2-6 視聴年齢制限のある番組を見る

視聴年齢制限のある番組を見る場合、シークレットモード表示設定 **P68** で、シークレットモード中に表示する設定をした場合は、シークレットモードを設定して見ることができます。

### 1 を押す、または で画面の を選択する

シークレット暗証番号入力画面が表示されます。



### 2 4桁のシークレットモード暗証番号を入力する

シークレットモードが設定されました。

# 5-3 ビデオサービス

## 5-3-1 ビデオサービスで使うリモコンキー

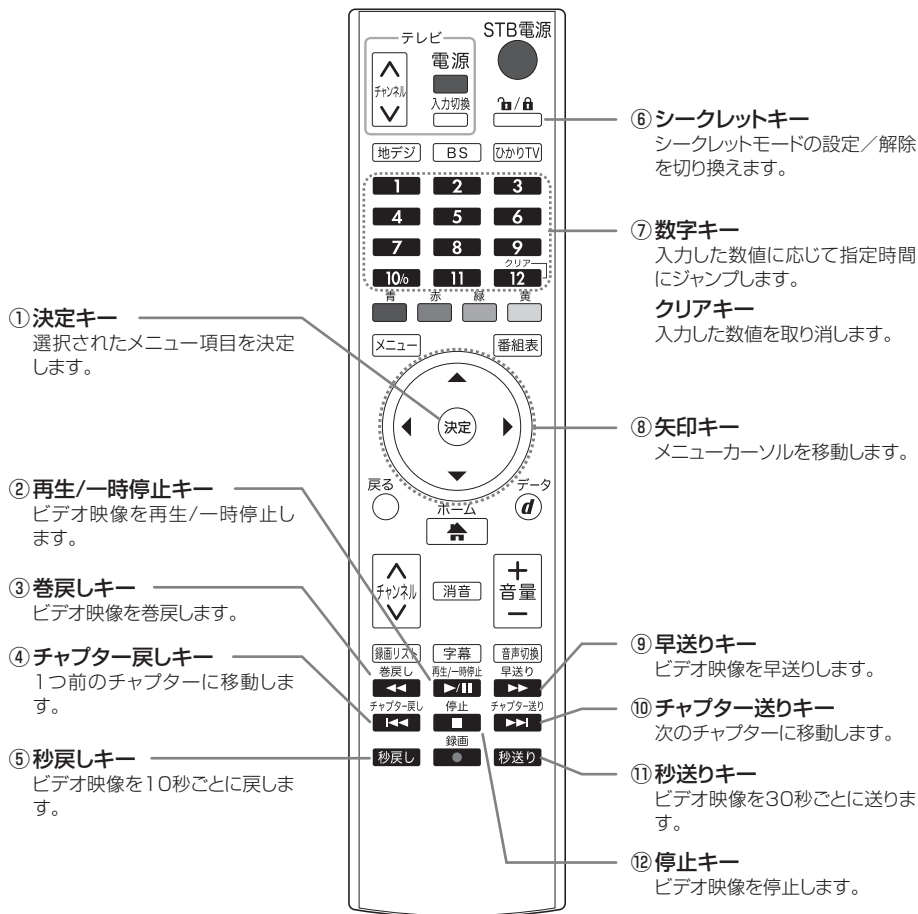

## 5-3-2 ビデオトップ画面の見かた

- 1 [ホーム] 画面 **P84** で「ビデオ」を選び、**決定** を押す  
ビデオトップ画面が表示されます。



- ①子画面エリア  
おすすめパレードで選択している作品のジャケットが表示されます。
- ②おすすめパレード  
おすすめ作品が表示されます。
- ③おすすめ説明  
おすすめパレードで選択した作品の説明が表示されます。
- ④ジャンル  
ジャンル別に検索します。 **P96**
- ⑤ランキング  
ランキングで検索します。 **P97**
- ⑥新着  
新着の作品を検索します。 **P97**
- ⑦配信終了間近  
配信終了が近い作品を検索します。 **P97**
- ⑧ビデオ番号  
ビデオ番号を入力して検索します。 **P98**
- ⑨検索  
タイトル、出演者で検索します。 **P99**

## 5-3-3 ビデオを探す

- 1 ビデオトップ画面 **P95** から **決定** で検索方法を選び、**決定** を押す

### 2 選択した検索方法でビデオを検索する

- 「ジャンル」を選択した場合 **P96**
- 「ランキング」、「新着」、「配信終了間近」を選択した場合 **P97**
- 「ビデオ番号」を選択した場合 **P98**
- 「検索」を選択した場合 **P99**

## ジャンル画面から検索する



①メインジャンル

②サブジャンル

③ジャケット／解説

選ばれている作品のジャケットや解説が表示されます。

・アイコン **P146**

④作品リスト

・アイコン **P146**

⑤カラーキー機能

作品リストの並び順を切り換えます。

青：タイトル順

赤：人気順

緑：新着順

**1** でメインジャンルを選ぶ

**2** でサブジャンルを選ぶ

**3** 作品リストから作品を選び、 を押す

[作品介绍] 画面が表示されます。

手順 3 へ進みます。 **P103**



## ランキング／新着／配信終了間近画面から検索する

### (例) ランキング画面の場合

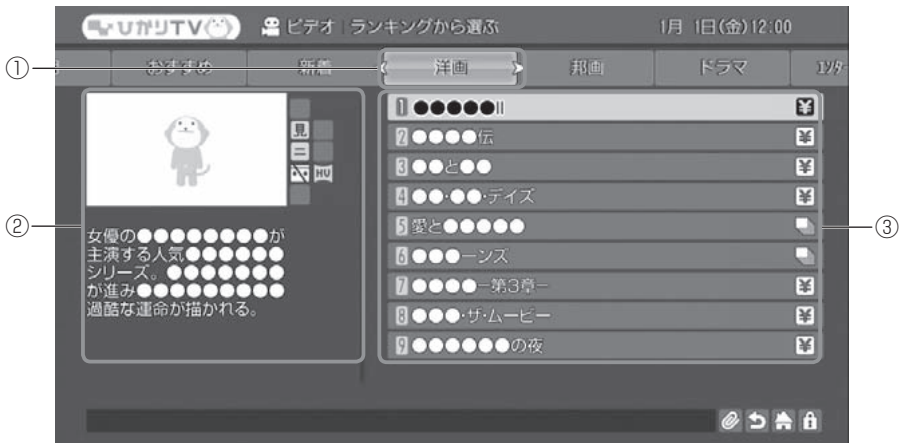

①メインジャンル

②ジャケット／解説

選ばれている作品のジャケットや解説が表示されます。

・アイコン P146

③作品リスト

・アイコン P146

1 でメインジャンルを選ぶ

2 で作品リストから作品を選び、 を押す

[作品介绍] 画面が表示されます。

手順 3 へ進みます。 P103

## ビデオ番号で検索する

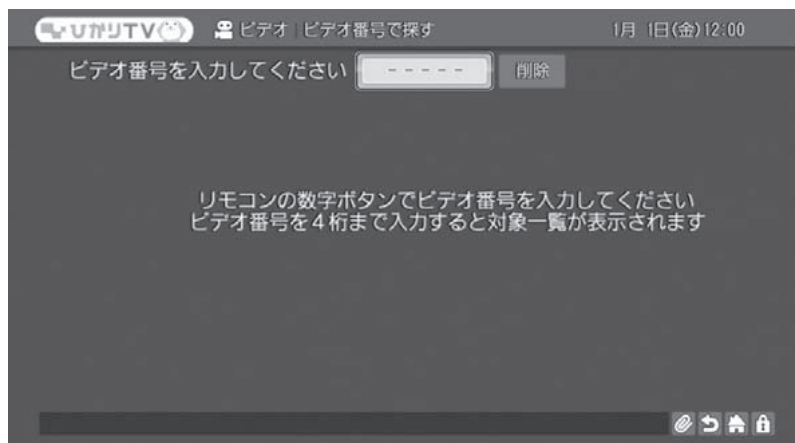

### 1 ビデオ番号を入力する

4桁入力すると5桁目の候補が表示されます。

5桁入力すると該当作品に移動します。

手順3へ進みます。 **P103**

### ●お知らせ

ビデオ番号は、ひかりTV ホームページやガイド誌をご参照ください。

## タイトル、出演者で検索する

タイトル検索：タイトルのルビ(読みがな)を入力すると候補タイトルが表示されます。

出演者検索：出演者のルビ(読みがな)を入力すると候補出演者が表示されます。

出演者を選択するとさらに出演者別のタイトルが表示されます。



- 1 で「タイトル検索」または「出演者検索」を選び、 を押す  
検索トップ画面が表示されます。



- ①ソフトウェアキーボード  
タイトルや出演者名を入力します。
- ②検索するボタン  
入力したタイトルや出演者名で検索します。
- ③タイトル検索ボタン
- ④出演者検索ボタン
- ⑤文字表示 BOX  
ソフトウェアキーボードで入力した文字が表示されます。

2 決定 を押す

ソフトウェアキーボードの「ア」にカーソルが当たります。

3 タイトルまたは出演者名を入力する

・ で文字を選び、 決定 を押すと文字表示 BOX に文字が表示されます。

4 で「検索開始」を選び、 決定 を押す

検索結果が表示されます。

■タイトル検索の場合



①ジャケット／解説

選ばれている作品のジャケットや解説が表示されます。

・アイコン **P146**

②作品リスト

## ■出演者検索の場合

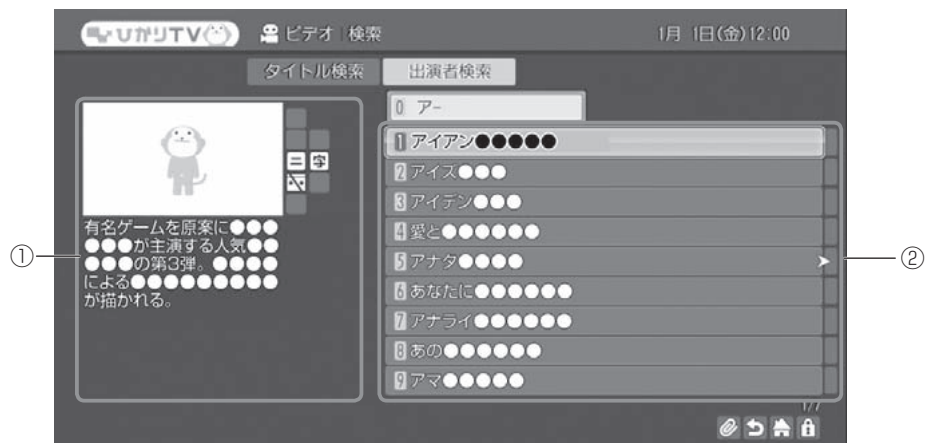

①ジャケット/解説

選ばれている作品のジャケットや解説が表示されます。

・アイコン **P146**➡

②作品リスト

**5**  でタイトルまたは出演者名を選び、**決定** を押す

### ■タイトル検索の場合

[作品介绍] 画面が表示されます。

手順 3 へ進みます。 **P103**➡

## ■出演者検索の場合

選んだ出演者の作品リストが表示されます。



①出演者名

③作品リスト

②ジャケット／解説

選ばれている作品のジャケットや解説が表示されます。

① でタイトルを選び、 を押す

[作品介绍] 画面が表示されます。

手順3へ進みます。 **P103**

### 3 で「視聴」／「購入」を選び、 を押す

#### ■作品介绍画面の見かた



- ① 作品タイトル
- ② 作品前後移動  
 (左右) で前後の作品に移動できます。
- ③ 作品のジャケット写真
- ④ 購入情報  
購入期限、価格／利用期間が表示されます。
- ⑤ 作品の解説文
- ⑥ プレミアム  
基本プランではない月極め商品に含まれている場合に表示されます。
- ⑦ パック  
パック販売されている作品に表示されます。
- ⑧ マイページ登録  
マイページに登録します。
- ⑨ 解説  
解説が複数ページの場合に表示されます。
- ⑩ 購入  
購入が可能で未購入の場合に表示されます。  
購入不可：配信期間外などで、購入できません。  
視聴：作品を購入済みです。  
最初から視聴／続きから視聴：  
作品の視聴を途中で中断したときに最初視聴するか、続きから視聴するかを選びます。

## 5-3 ビデオサービス つづき

### ■「視聴」の場合

ビデオ視聴画面が表示されます。 **P104**▶

### ■「購入」の場合

購入のご確認画面が表示されます。  
購入の操作を行ってください。

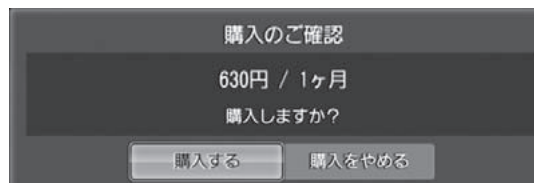

- ① ◯ で「購入する」を選び、◯(決定) を押す

購入の操作が完了しました。

ビデオ視聴画面が表示されます。

- ・購入しない場合は、「購入をやめる」を選びます。
- ・制限暗証番号を設定している場合は、暗証番号を入力すると、購入の操作が完了します。

## 5-3-4 ビデオ視聴画面の見かた

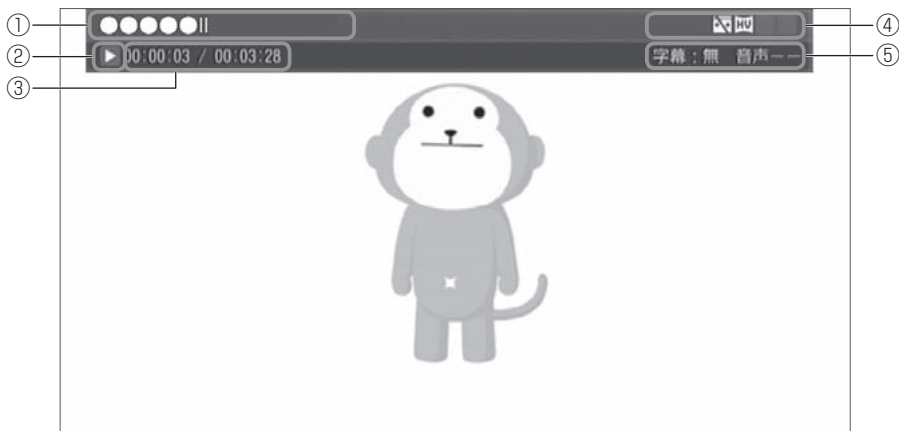

- ① 作品タイトル  
② 再生状態表示  
③ カウンター

- ④ アイコン **P146**▶  
⑤ 音声モード



## 5-3-5 いろいろな再生

### 通常の再生をする

- 1 ビデオ視聴画面で、<sup>再生/一時停止</sup>  を押す

#### ■停止する

- 1 再生中に <sup>停止</sup>  を押す

### 再生速度を変えて再生する

#### ■早送り、巻き戻しをする

- 1 再生中に、<sup>早送り</sup>  または、<sup>巻き戻し</sup>  を押す  
●押すたびに再生速度が早くなります。

速度が表示されます



#### ■30秒ごとに送る

- 1 再生中に、**秒送り** を押す  
●押すたびに映像を送ります。

#### ■10秒ごとに戻す

- 1 再生中に、**秒戻し** を押す  
●押すたびに映像を戻します。

#### ■チャプターを移動する（録画番組再生時は非対応）

- 1 再生中に、<sup>チャプター送り</sup>  または、<sup>チャプター戻し</sup>  を押す  
●押すたびにチャプターが移動します。

#### ■再生を一時的に止める

- 1 再生中にリモコンの <sup>再生/一時停止</sup>  を押す  
●もう一度 <sup>再生/一時停止</sup>  を押すと再生に戻ります。

## 5-3-6 視聴年齢制限のある作品を見る

視聴年齢制限のある作品を見る場合、シークレットモードに変更する必要があります。シークレットモードのパスワードなどは、設定画面から設定をする必要があります。

**P66**

1 /  を押す、または  で画面の  を選択する

シークレット暗証番号入力画面が表示されます。



2 4桁のシークレットモード暗証番号を入力する

シークレットモードが設定されました。

# 5-4 カラオケサービス

## 5-4-1 カラオケサービスで使うリモコンキー

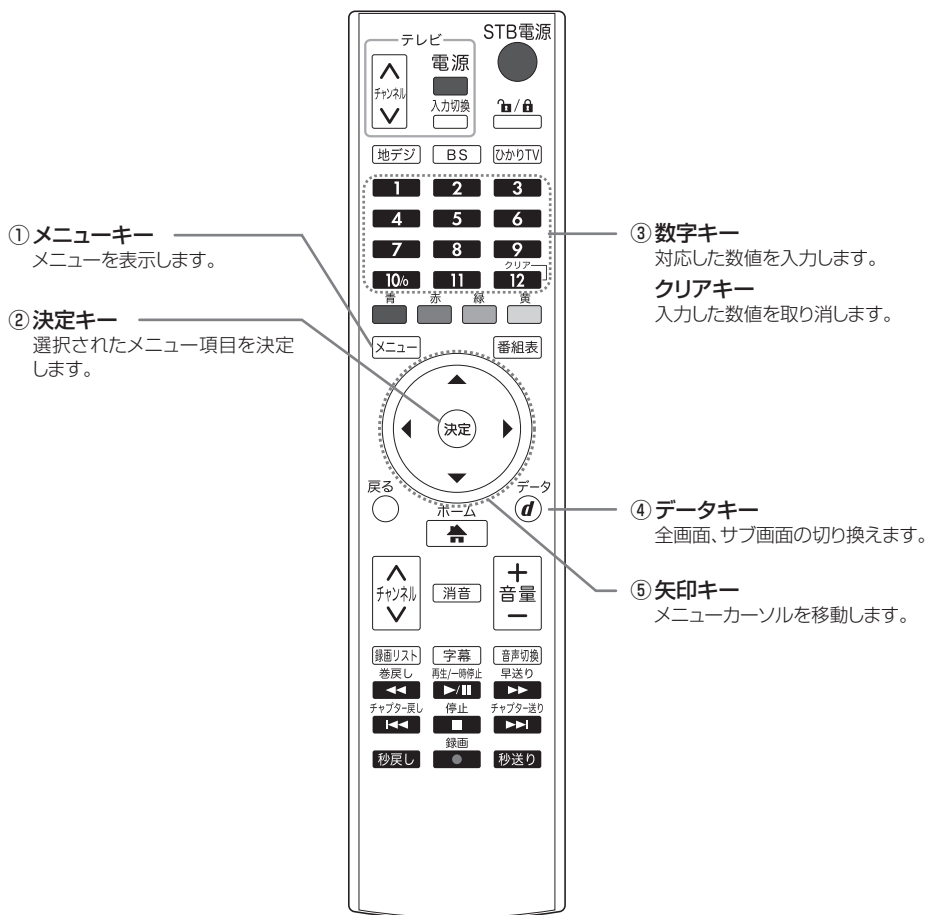

## 5-4-2 カラオケトップ画面の見かた

- 1 [ホーム] 画面 **P84** で「カラオケ」を選び、**決定** を押す  
カラオケトップ画面が表示されます。



- ①カラオケ視聴エリア  
カラオケの映像が表示されます。
- ②メインジャンル  
検索方法が表示されます。
- ③曲歌手リスト  
予約した曲と歌手名が表示されます。
- ④メッセージエリア  
予約がいっぱいになっている場合、「予約がいっぱいです。」と表示されます。
- ⑤カラーキー機能  
緑：履歴リスト  
履歴リストに切り換えます。

## 5-4-3 曲を予約する

- 1 カラオケトップ画面 **P108** の「メインジャンル」から  
で検索方法を選ぶ

メインジャンルには以下の種類があります。

種類	説明	種類	説明
予約	予約されている曲が表示されます。	曲番号入力	曲番号を直接入力します。
新譜	月ごとに新譜が表示されます。	曲検索	曲名を入力して検索します。
特集	月ごとに特集している歌手の曲が表示されます。	歌手検索	歌手名を入力して検索します。
ランキング	JPOP、演歌、アニメのランキングが表示されます。	履歴	過去に歌った曲から曲を検索します。
ジャンル	演歌、アニメ、メドレーに分かれて曲が表示されます。	年別	現在の年から、年別に曲が表示されます。

## 予約／履歴画面から検索する

- 1 予約リストまたは履歴リストから  で曲を選び、 を押す

【曲紹介】画面が表示されます。

手順 2 へ進みます。 

## 新譜／ランキング／ジャンル／年別画面から検索する

- 1 サブジャンルから  で項目を選び、 を押す

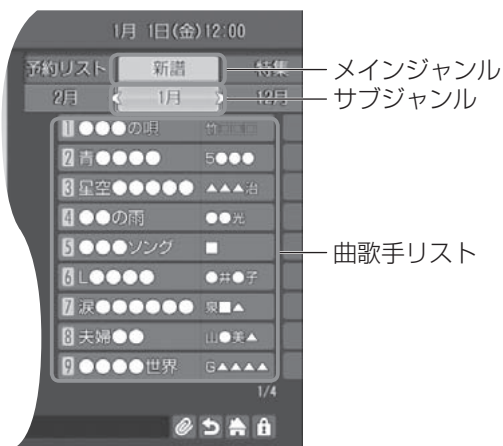



- 2 曲リストから  で曲を選び、 を押す

【曲紹介】画面が表示されます。



手順 2 へ進みます。 

## 特集画面から検索する

- 1  でサブジャンルから月を選び、 を押す

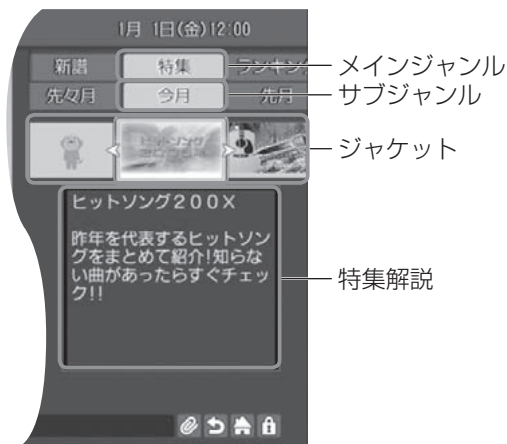
●押すたびに今月⇄先月⇄先々月⇄今月の順に切り換わります。



- 2 ジャケットから  でジャケット写真を選び、 を押す

特集別曲リストが表示されます。

- 3 特集別曲リストから  で曲を選び、 を押す

【曲紹介】画面が表示されます。

手順2に進みます。 **P115** ➡

● **10%** ~ **9** を押しても曲を選択できます。



## 歌手名で検索する

- 1  で入力ボックスを選び、 を押す

キーボードが表示されます。



- 2 キーボードで歌手名を入力する

●  で文字を選び、 を押して入力します。

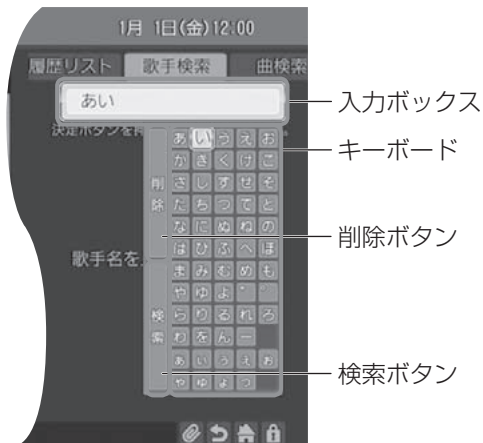

## 5-4 カラオケサービス つづき

- 3  で「検索ボタン」を選び、 を押す

検索結果が表示されます。

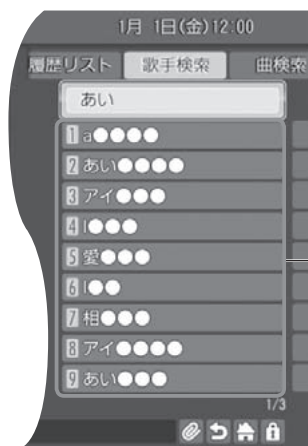

- 4 検索結果画面から  で歌手を選び、 を押す

歌手別曲リストが表示されます。

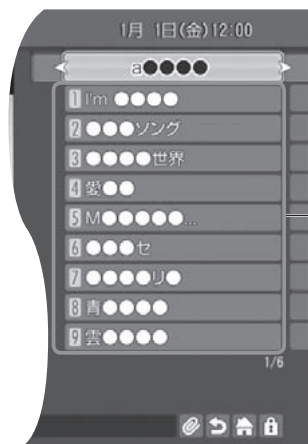

- 5 歌手別曲リストから  で曲を選び、 を押す

【曲紹介】画面が表示されます。  
手順2に進みます。 **P115** ➔



## 曲名で検索する

- 1  で入力ボックスを選び、 を押す

キーボードが表示されます。



- 2 キーボードで曲名を入力する

●  で文字を選び、 を押して入力します。

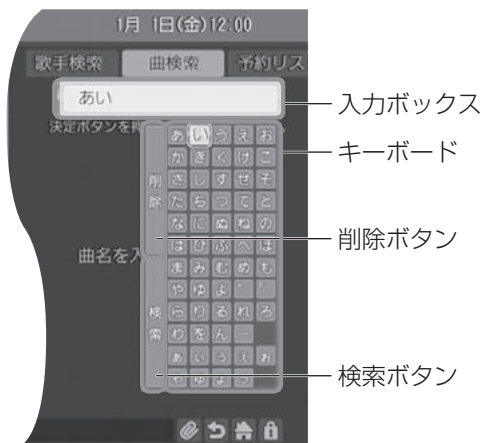



- 3  で「検索ボタン」を選び、 を押す

検索結果が表示されます。



検索結果リスト

- 4 検索結果画面から  で曲を選び、 を押す

【曲紹介】画面が表示されます。  
手順2に進みます。 **P115** ➔

### 曲番号入力画面から曲を探す

- 1  で入力ボックスを選び、**10%** ~ **9** で曲番号を入力する

4桁入力すると5桁目の候補が表示されます。  
5桁入力すると該当の曲に移動します。  
手順2に進みます。 **P115** ➔



入力ボックス

削除ボタン

### ●お知らせ

曲番号は、ひかりTVホームページやガイド誌をご参照ください。

## 2 で「予約する」／「購入する」を選び、 を押す

### ■曲紹介画面



① 曲名

② 予約する／購入する

予約する：曲を予約します。

購入する：

未購入の場合表示されます。

③ 歌う (割り込み)

現在選ばれている曲を再生します。

④ この歌手の他の曲を探す

この歌手の曲リストが表示されます。

⑤ 曲解説

以下の順に表示されます。

曲番号／曲名／歌手名／

歌いだし／製作年／作詞／

作曲／ジャンル

⑥ 曲解説

曲解説の続きがあるときに表示されます。

⑦ カラーキー機能

赤：予約リスト

緑：履歴リスト

### ■「予約する」の場合

曲の予約が完了し、カラオケ視聴画面が表示されます。

・カラオケ視聴画面の見かた **P117**

### ■「購入する」の場合

購入プランの選択画面が表示されます。

購入の操作を行ってください。



- ①  で購入プランを選び、 を押す

購入のご確認画面が表示されます。

・購入しない場合は、「購入をやめる」を選びます。

- ②  で「購入する」を選び、 を押す

購入の操作と予約が完了し、カラオケ視聴画面が表示されます。

・カラオケ視聴画面の見かた **P117**

・購入しない場合は、「購入をやめる」を選びます。

・購入制限暗証番号を設定している場合は、暗証番号を入力すると、購入の操作と予約が完了します。

## 5-4-4 カラオケ視聴画面の見かた

(例) 全画面表示の場合

画面上部に詳細情報が表示されます。



### ① 曲名／歌手名

現在再生されている曲名と歌手名が表示されます。

### ② 再生状態

「再生」「一時停止」「早送り」「巻き戻し」の状態を表示します。

### ③ 次曲曲名／歌手名

次に再生される曲名と歌手名が表示されます。

### ④ カウンター

現在の再生位置／曲の長さが表示されます。

### ⑤ 予約数

現在予約されている曲数が表示されます。サブ画面表示のときは、予約されている曲名／歌手名が右側に表示されます。

## ■カラオケ視聴画面をサブ画面表示にする

データ

### 1 (d) を押す

カラオケ視聴画面がサブ画面表示されます。

●元に戻すときはもう一度 (d) を押すか (戻る) を押します。

■曲を予約する

1 **10%** ~ **9** で曲番号を入力する

数字を入力すると入力BOXが表示されます。



2  で「登録」を選び、 を押す

予約が完了しました。



# 5-5 地上デジタル放送・BS デジタル放送 IP 再送信サービス

**お願い** 地上デジタル放送 IP 再送信の提供エリアについては、ひかり TV ホームページ (<http://www.hikaritv.net/channel/kihon/>) をご覧ください。  
BS デジタル放送 IP 再送信のサービス開始時期およびご提供チャンネルについては、別途、ひかり TV ホームページでお知らせします。

## 5-5-1 地上デジタル放送・BS デジタル放送 IP 再送信サービスで使うリモコンキー

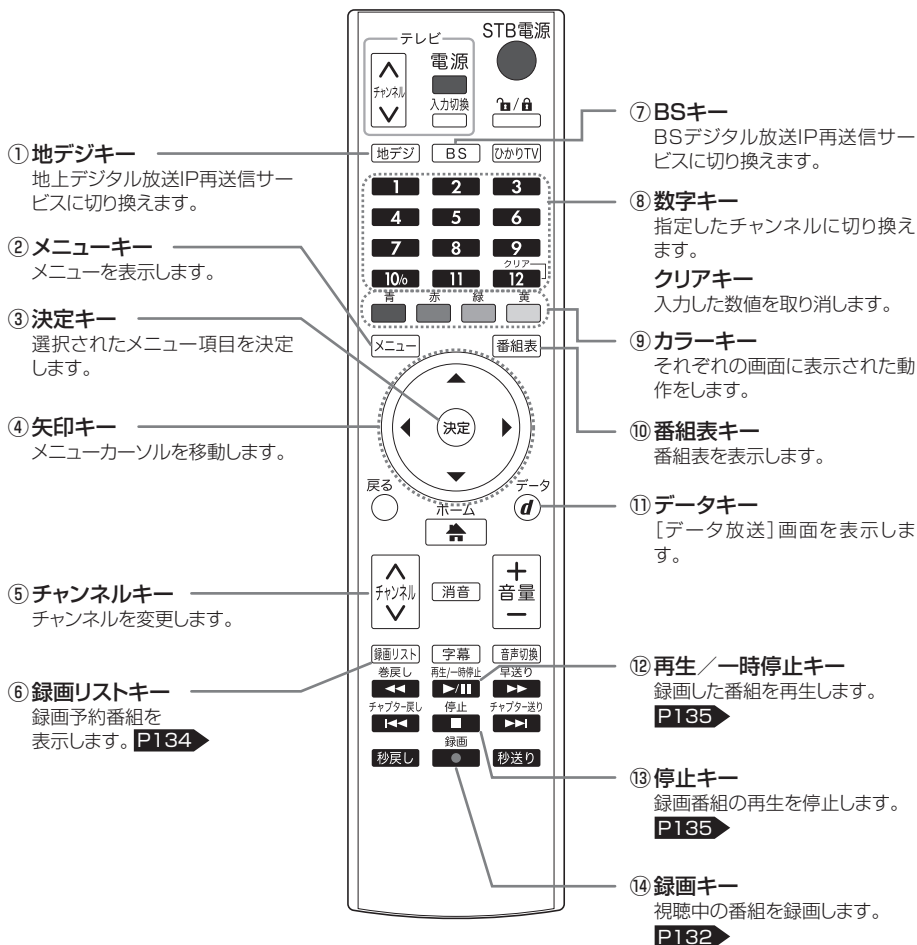

## 5-5-2 番組表から選んで番組を見る

### 1 地デジ または BS を押す

地デジ を押した場合：地上デジタル放送 IP 再送信の視聴画面が表示されます。

BS を押した場合：BS デジタル放送 IP 再送信の視聴画面が表示されます。

・地上デジタル放送・BS デジタル放送 IP 再送信の視聴画面について **P123**

### 2 番組表 を押す

番組表が表示されます。



#### ■ 番組表の見かた

① 番組表表示日時

② チャンネルロゴ

③ チャンネル番号

④ 番組セル

現在選ばれている番組です。

⑤ 予約バー

視聴予約または、録画予約をしているときに表示されます。

**P125、129**

青：視聴予約

赤：録画予約

⑥ 番組情報

番組セルの番組情報が表示されます。

・アイコン **P146**

⑦ カラーキー機能

青：裏番組表

裏番組表が表示されます。

緑：前日

同じチャンネルの前日の同時刻の番組に移動します。

黄：翌日

同じチャンネルの翌日の同時刻の番組に移動します。



## ■裏番組表の見かた

番組表で  を押すと、現在視聴している番組の裏番組表が表示されます。



①現在視聴中のチャンネルの番組

②チャンネル

 で、前後のチャンネルに切り換えられます。

③現在の番組

選んだチャンネルで現在放送されている番組内容です。



④次の番組

選んだチャンネルで現在放送されている番組の次に放送される番組内容です。

⑤カラーキー機能

青：番組表  
緑：前ページ  
黄：次ページ

■裏番組に切り換えるには

①  で、チャンネルを選び  を押す

・地上デジタル放送・BS デジタル放送 IP 再送信の視聴画面について



## 3 番組表から で番組を選び、 を押す

地上デジタル放送 IP 再送信または BS デジタル放送 IP 再送信の視聴画面が表示されます。

・地上デジタル放送・BS デジタル放送 IP 再送信の視聴画面について 

## 5-5-3 チャンネルを選んで番組を見る

### 1 地上デジタル放送・BS デジタル放送 IP 再送信の視聴画面で、



または、**1** ~ **12** を押してチャンネルを選択する

地上デジタル放送 IP 再送信または BS デジタル放送 IP 再送信の視聴画面が表示されます。

・地上デジタル放送・BS デジタル放送 IP 再送信の視聴画面について **P123**

#### ■ BS デジタル放送の有料チャンネルを選んだ場合

お申し込み画面を表示するかどうかの確認画面が表示されます。  
無料体験または購入する場合は、以下の操作を行います。

- ① 「はい」を選び、**決定** を押す
- ② 「ご加入はこちら」または「まだ迷っている人は15日間無料体験」を選び、**決定** を押す
- ③ **決定** で「購入」／「無料体験する」を選び、**決定** を押す  
[購入のご確認] 画面／[無料体験のご確認] 画面が表示されます。
- ④ **決定** で「購入する」／「無料体験する」を選び、**決定** を押す  
購入／無料体験の操作が完了し、BS デジタル放送 IP 再送信の視聴画面が表示されます。 **P123**
  - ・購入／無料体験をしない場合は「購入をやめる」／「無料体験しない」を選びます。
  - ・購入制限暗証番号を設定している場合は、暗証番号を入力すると、購入／無料体験の操作が完了します。

## 5-5-4 地上デジタル放送・BS デジタル放送 IP 再送信の視聴画面について

地上デジタル放送・BS デジタル放送 IP 再送信の視聴画面の表示直後は、以下のように表示されます。



- ① 番組名
- ② 放送時間
- ③ チャンネルロゴ
- ④ チャンネル番号
- ⑤ チャンネル名

### 地上デジタル放送・BS デジタル放送 IP 再送信の視聴画面でできる操作

#### ■地上デジタル放送 IP 再送信または BS デジタル IP 再送信に切り換える

- ① **地デジ** / **BS** を押す

#### ■番組表を表示する

- ① **番組表** を押す **P120**

#### ■データ放送を表示する

- ① **データ**  
**d** を押す **P124**

## 5-5-5 データ放送を見る

### 1 地上デジタル放送 IP 再送信または BS デジタル放送 IP 再送信の視聴画面で、<sup>データ</sup> を押す

データ放送視聴画面が表示されます。

- ・もう一度 <sup>データ</sup>  を押すと元の画面に戻ります。

# 5-6 視聴予約サービス

## 5-6-1 時間指定で予約する

1 テレビトップ画面 **P86** で「予約リスト」を選び、**決定** を押す  
予約リストが表示されます。

・番組表から番組を選んだあと、「予約リスト」を選び、**決定** を押しても表示されます。



①新規予約

②種別

「ひかりTV」、「地デジ」、「BS」の種別が表示されます。

③チャンネル番号

④予約日

⑤開始／終了時間

⑥予約リスト

最大 36 件表示されます。

⑦番組名

⑧予約状態

予約の状態によって以下のように表示されます。

視聴予約中：視聴予約

録画予約中：録画予約

重複して予約されている：重複予約

⑨年齢制限アイコン

各番組に対する視聴年齢制限が表示されます。

⑩ページ番号

⑪カラーキー機能

青：録画リスト

黄：削除

## 2 で「新規予約」を選び、 を押す

時間指定予約登録画面が表示されます。

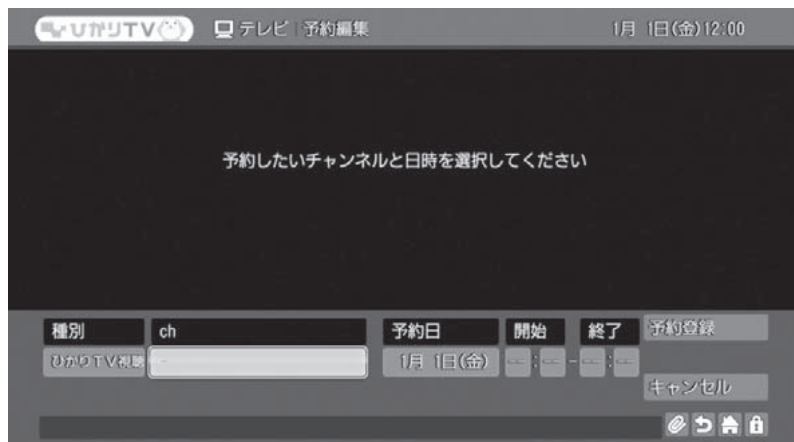

## 3 以下の項目を設定する

・種別 ・ch ・予約日 ・開始時間／終了時間

①  で項目を選び、 を押す

選択リストが表示されます。

②  で選択リストから項目を選び、 を押す

・手順①②を繰り返します。

## 4 で「予約登録」を選び、 を押す

予約が登録されます。

・予約状態は番組表で確認できます。 **P87、120** ➡

●登録しない場合は、「キャンセル」を選び、 を押してください。

## 5-6-2 番組指定で予約する

- 1 テレビトップ画面 **P86** で「番組表」を選び、**決定** を押す  
番組表が表示されます。  
・視聴画面から **番組表** を押しても表示されます。

- 2 番組を選び、**決定** を押す  
番組詳細画面が表示されます。



- 3 **決定** で「予約登録」を選び、**決定** を押す  
予約編集画面が表示されます。



4  で「ひかり TV 視聴」「地デジ視聴」「BS 視聴」のいずれかを選ぶ

5  で「予約登録」を選び、 を押す

予約が登録されます。

・予約状態は番組表で確認できます。P87、120 

●登録しない場合は、「キャンセル」を選び、 を押してください。

## 5-6-3 予約を解除する

1 予約リストで番組を選び、 を押す

予約編集画面が表示されます。

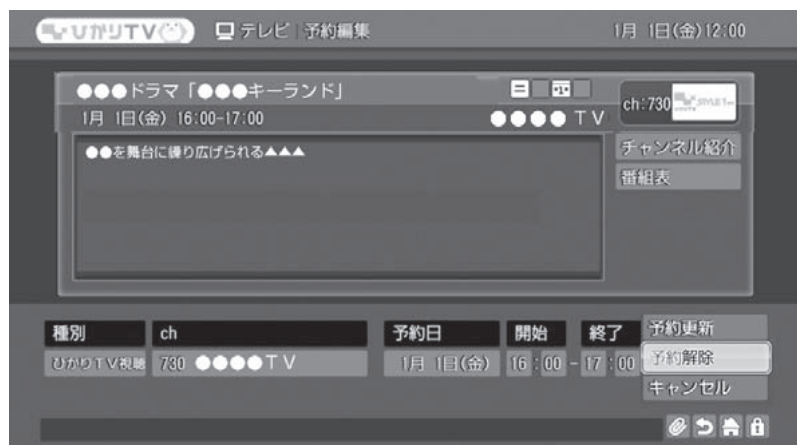

2  で「予約解除」を選び、 を押す

予約が解除されます。



# 5-7 録画予約サービス

## 5-7-1 時間指定で予約する

1 テレビトップ画面 **P86** で「予約リスト」を選び、**決定** を押す  
予約リストが表示されます。

・番組表から番組を選んだあと、「予約リスト」を選び、**決定** を押しても表示されます。



①新規予約

②種別

「ひかりTV」、「地デジ」、「BS」の種別が表示されます。

③チャンネル番号

④予約日

⑤開始/終了時間

⑥予約リスト

最大 36 件表示されます。

⑦番組名

⑧予約状態

予約の状態によって以下のように表示されます。

視聴予約中：視聴予約

録画予約中：録画予約

重複して予約されている：重複予約

⑨年齢制限アイコン

各番組に対する視聴年齢制限が表示されます。

⑩ページ番号

⑪カラーキー機能

青：録画リスト

黄：削除

## 2 で「新規予約」を選び、 を押す

予約詳細画面が表示されます。

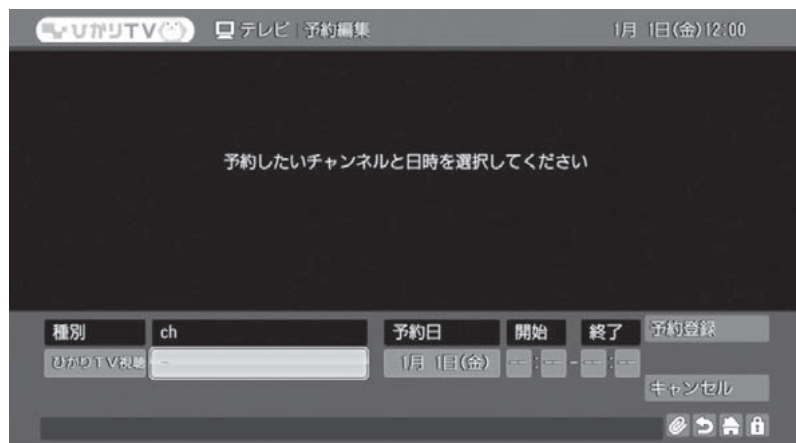

## 3 以下の項目を設定する

・種別 ・ch ・予約日 ・開始時間／終了時間

①  で項目を選び、 を押す

選択リストが表示されます。

②  で選択リストから項目を選び、 を押す

・手順①②を繰り返します。

## 4 で「予約登録」を選び、 を押す

予約が登録されます。

・予約状態は番組表で確認できます。 **P87、120**

●登録しない場合は、「キャンセル」を選び、 を押してください。

### ●お知らせ

- ・録画開始時間が異なる予約が重複した場合、先に開始した予約の録画が終了するまで重複している予約の録画は開始しません。
- ・録画開始時間が同じ予約が重複した場合、後で登録した予約が優先されます。
- ・録画開始後、15秒未満で録画が停止した場合、番組は録画されません。
- ・1番組での録画時間が10時間を超える場合は、2つの番組に分けて録画されます。

## 5-7-2 番組指定で予約する

- 1 テレビトップ画面 **P86** で「番組表」を選び、**決定** を押す  
番組表が表示されます。  
・視聴画面から **番組表** を押しても表示されます。

- 2 番組を選び、**決定** を押す

番組詳細画面が表示されます。



- 3 **決定** で「予約登録」を選び、**決定** を押す

予約詳細画面が表示されます。

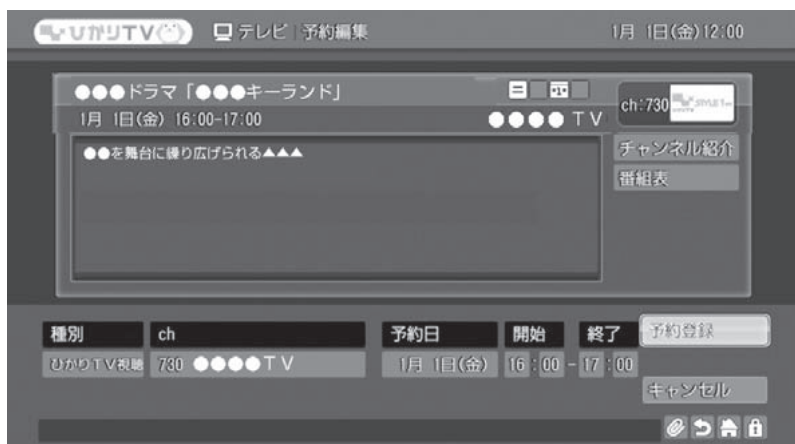

4  で「ひかり TV 録画」「地デジ録画」「BS 録画」のいずれかを選ぶ

5  で「予約登録」を選び、 を押す

予約が登録されます。

・予約状態は番組表で確認できます。 

●登録しない場合は、「キャンセル」を選び、 を押してください。

### ●お知らせ

- ・録画開始時間が異なる予約が重複した場合、先に開始した予約の録画が終了するまで重複している予約の録画は開始しません。
- ・録画開始時間が同じ予約が重複した場合、後で登録した予約が優先されます。
- ・録画開始後、15 秒未満で録画が停止した場合、番組は録画されません。
- ・1 番組での録画時間が 10 時間を超える場合は、2 つの番組に分けて録画されます。

## 5-7-3 視聴中の番組を録画する

1 番組視聴中に  を押す

録画開始確認ダイアログが表示されます。

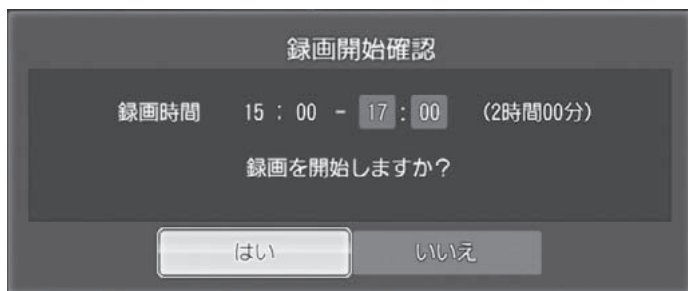

## 2 で「はい」を選び、 を押す

視聴している番組の録画を開始します。

●録画時間を変更する場合は、 と  で時間を変更します。



### ●お知らせ

- ・視聴中の番組を録画中に、予約録画の日時になった場合は、予約録画が優先されます。
- ・録画開始後、15秒未満で録画が停止した場合、番組は録画されません。
- ・1番組での録画時間が10時間を超える場合は、2つの番組に分けて録画されます。

## 5-7-4 録画した番組を見る

### 1 番組視聴中に [録画リスト] を押す

録画リスト画面が表示されます。

- ・予約リスト **P125** で  を押しても表示できます。
- もう 1 度  を押すと予約リスト画面に戻ります。



- ① プレビュー  
録画番組のプレビューを表示します。
- ② 録画番組詳細  
録画番組の詳細を以下の順に表示します。
  - ・ サービスタイプ (ひかりTV / 地デジ / BS)
  - ・ チャンネル番号
  - ・ チャンネル名
  - ・ 録画年月日
  - ・ 録画時間
- ③ 録画リスト  
最大 200 件表示されます。
- ④ ソート順
- ⑤ 録画状態  
録画中：現在録画中です。  
保護：保護されています。
- ⑥ 未再生表示  
1 度も再生されていない録画番組です。
- ⑦ 該当件数 / ページ数  
(現在のページ / 全ページ)
- ⑧ カラーボタンエリア  
青：予約リスト  
赤：並べ替え  
以下から並び順を選びます。
  - ・ 録画開始順
  - ・ タイトル順
  - ・ 容量順
 緑：保護  
黄：削除

## 2 で番組を選び、 を押す



再生を開始します。



### ■途中まで見た録画番組のときは

ご確認画面が表示されます。



- ①  で「続きから視聴」または、「最初から視聴」を選び、 を押す  
再生を開始します。

### ■再生を中止する

- ①  を押す

再生を中止し、録画リストに戻ります。

- そのほかの再生方法については、「再生速度を変えて再生する」 **P105**

## 5-7-5 録画予約を解除する

### 1 予約リスト **P125** で を押す

予約選択削除リストが表示されます。



### 2 で番組を選び、**決定** を押す

がになります。

・すべての番組を選択するときは「全選択」を選びます。

### 3 で「決定」を選び、**決定** を押す

[予約解除確認] 画面が表示されます。

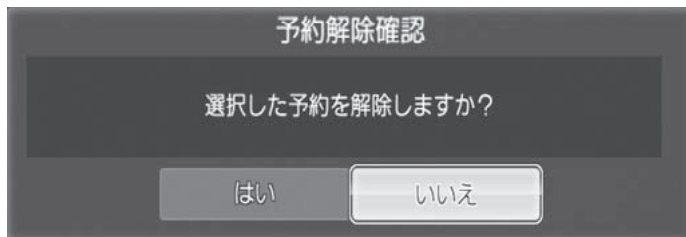

### 4 で「はい」を選び、**決定** を押す

選んだ番組が削除されます。



## 5-7-6 録画した番組を削除する

- 1 録画リスト **P134** で番組を選び、を押す

[録画タイトル削除確認] 画面が表示されます。

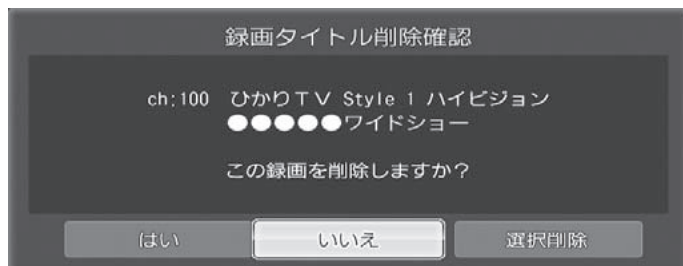

- 2 で「はい」を選び、を押す

録画した番組が削除されます。

■まとめて、録画した番組の削除をする

- ① で「選択解除」を選び、を押す

録画選択削除リストが表示されます。



- ② で番組を選び、を押す

がになります。

・すべての番組を選択するときは「全選択」を選びます。

- ③ で「決定」を選び、を押す

選んだ番組が削除されます。

## 5-7-7 実行中の録画を停止する

### 1 録画中に を押す

停止確認画面が表示されます。



### 2 録画を停止する番組を選び、 を押す

録画を停止します。

・録画を停止しないときは、「停止をやめる」を選びます。

## 付録

---

6-1 故障かな?と思ったら .....	140
6-2 ファームウェア更新について .....	143
6-3 仕様一覧 .....	144
6-4 アイコン一覧表 .....	146
6-5 索引 .....	149
6-6 お客様サポートのご案内 .....	151

# 6-1 故障かな?と思ったら

本機が動作しないなどでお困りのときは、まず次の点を確認してください。  
これらの点を確認しても本機が正しく動作しない場合は、お客様サポートまでご連絡  
ください。 **P151**

現象	原因	対処
まったく動作しない	本機に主電源が供給されていません。	本機と AC アダプタが正しく差し込まれているか確認してください。 <b>P37</b>
		本機の前面にある電源スイッチが、オンになっていることを確認してください。 <b>P38</b>
	AC アダプタが、本機のものであることを確認してください。	
	本機が壊れている。	本機が故障している可能性があります。ひかり TV 対応チューナー故障受付センターにご相談ください。 <b>P151</b>
画面が表示されない	本機と周辺機器が正しく接続されていません。	周辺機器と正しく接続されているか確認してください。 <b>P32～37</b>
		接続している端子が正しいか確認してください。 <b>P32～37</b>
		ネットワーク接続機器の LINK ランプなどを確認してください。
	電源がオンになっていない。	電源スイッチをオンにしてください。 <b>P38</b>
	ステータスランプが赤色に点灯している場合、本機の電源がオンになっていません。 <small>STB電源</small> ● を押して、電源をオンにしてください。 <b>P21</b>	
サービスの申し込みが完了していない。	フレッツ光サービス (NTT 東日本または NTT 西日本の「フレッツ 光ネクスト」、NTT 東日本の「Bフレッツ」、NTT 西日本の「フレッツ・光プレミアム」または「Bフレッツとフレッツ・v6 アプリ」) のお申し込みが完了しているかご確認ください。 <b>P44</b>	
		ひかり TV サービスのお申し込みが完了しているかご確認ください。

現象	原因	対処
画面が暗い	本機と周辺機器が正しく接続されていません。	周辺機器と正しく接続されているか確認してください。 <b>P32～37</b>
		接続している端子が正しいか確認してください。 <b>P32～37</b>
リモコンから操作できない	リモコンの電池が消耗している。	電池を交換してください。 <b>P24</b>
	リモコンの電池の極性が正しくない。	電池を正しく入れなおしてください。 <b>P24</b>
	リモコンの送信範囲外で操作している。	送信範囲内で操作してください。 <b>P25</b> また、リモコン受光部の前に障害物がないか確認してください。
	リモコン受光部に強い照明などがあっている。	強い照明などがあたらないようにしてください。
リモコンでの操作が効かない / 3分以上放置しても画面が動かない	本機で異常が発生しています。	本機の前面にある主電源をオフにして、再度オンにしてください。 <b>P38</b>
日本語と英語が同時に聞こえる / 英語しか聞こえない	音声の出力方法が正しく設定されていません。	設定が正しいか確認してください。 <b>P58</b>
光デジタル音声が出ない	本機と周辺機器が正しく接続されていません。	周辺機器と正しく接続されているか確認してください。 <b>P32～37</b>
		接続している端子が正しいか確認してください。 <b>P32～37</b>
音声がステレオで聞こえない	本機と周辺機器が正しく接続されていません。	周辺機器と正しく接続されているか確認してください。 <b>P32～37</b>
		接続している端子が正しいか確認してください。 <b>P32～37</b>
音声がかんこえない	音声の出力方法が正しく設定されていません。	<b>[消音]</b> が押されていないか確認してください。 <b>P21</b>
	本機と周辺機器が正しく接続されていません。	周辺機器と正しく接続されているか確認してください。 <b>P32～37</b> 接続している端子が正しいか確認してください。 <b>P32～37</b>

## 6-1 故障かな?と思ったら つづき

現象	原因	対処
「番号が違います」などと表示される	暗証番号などを確認してください。	暗証番号を忘れた場合は、初期化して再度設定いただくか、ひかりTVカスタマーセンターにご連絡ください。 <b>P151</b>
映像コンテンツの視聴時に何も表示されない / 視聴時の画像や音声 が乱れる	ご利用の環境や回線の状況によっては、まれに画像が乱れる場合があります。	故障ではありません。
	本機と周辺機器が正しく接続されていません。	周辺機器と正しく接続されているか確認してください。 <b>P32～37</b> 接続している端子が正しいか確認してください。 <b>P32～37</b>
HDMI 接続で映像が映らない / 正常な映像が映らない	本機の主電源をオンにする前に、テレビの電源をオンにした。	テレビの電源をオフにして、再度オンにしてください。
	本機の主電源をオンにした状態で、HDMI 端子ケーブルを抜き差しした。	主電源をオフにして HDMI 端子ケーブルを接続し直し、主電源をオンにしてください。
	DVI デジタル入力端子付きの機器と接続した。	HDMI 端子付きの機器と接続してください。 <b>P34</b>
映像も音声も出ない	本機と周辺機器が正しく接続されていません。	周辺機器と正しく接続されているか確認してください。 <b>P32～37</b>
		接続している端子が正しいか確認してください。 <b>P32～37</b>
ハードディスクが認証されない	本機とハードディスクが正しく接続されていません。	本機とハードディスク間のケーブルが正しく接続されていることを確認してください。
	ハードディスクの電源が入っていません。	ハードディスクの電源が入っていることを確認してください。

## 6-2 ファームウェア更新について

本機は自動的にファームウェアを更新します。  
新しいファームウェアがあるときは次のタイミングで更新されます。

- ー本機の主電源をオンにしたとき
- ースタンバイ状態から復帰したとき

ファームウェア更新時は次の画面が表示されます。

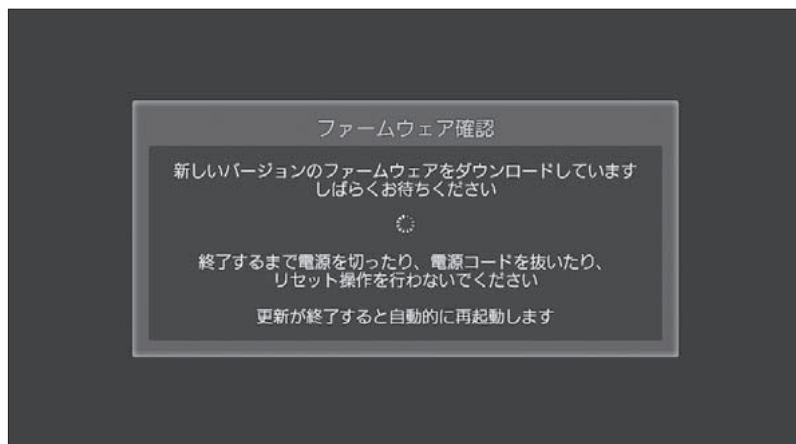

更新が終わると、自動的に主電源がオフになり、再度オンになります。

### ⚠ 注意

電源ランプが点滅状態(赤)のときには、主電源をオフにしたり、ACアダプタのコードを抜いたりしないでください。本機が正常に起動しなくなる恐れがあります。

### ●お知らせ

ファームウェア更新中には、本機の状態に応じて電源ランプが点滅（赤）します。  
ファームウェア更新は数分かかる場合があります。

# 6-3 仕様一覧

## M-IPS200

項目		仕様
LAN インタフェース	ポート数	1 ポート RJ45 コネクタ (LAN)
	準拠規格	IEEE802.3 (10BASE-T) IEEE802.3u (100BASE-TX)
	データ 伝送方式	10Mbit/s/100Mbit/s・全二重/半二重 自動認識
	MDI/MDI-X	自動認識
映像出力 (NTSC)		1 ポート RCA ピンジャックコンポジット端子
映像出力 (D3)		1 ポート D 端子 (14pin リセプタクル)
映像出力 (HDMI)		1 ポート HDMI 端子
音声出力 (左右)		1 ポート RCA ピンジャック
音声出力 (光デジタル)		1 ポート S/PDIF 端子
外形寸法 (mm)		約 200 (W) × 29 (H) × 150 (D) (縦置台含まず)
筐体設置方法		縦置き、横置き可能
質量		450g以下
情報処理装置等電波障害 自主規制協議会 (VCCI)		クラス B 情報技術装置
電源		外付け専用 AC アダプタによる
定格入力電圧・電流		DC12V/1.5A
消費電力		18W 以下 (USB 含む)
動作温度・湿度		5℃～ 40℃、80%以下 (結露なきこと)



## 端末仕様：映像・音声復号化機能

項目		仕様
映像符号化方式		ISO/IEC 13818-2 (MPEG-2)
		ISO/IEC 14496-10 (MPEG-4 Part10 Advanced Video Coding/ITU-T Rec. H.264)
音声符号化方式		ISO/IEC 11172-3 (MPEG-1 Layer IおよびII)
		ISO/IEC 13818-7 (MPEG-2 AAC-LC)
		ISO/IEC 14496-3、Subpart 4 (MPEG-4 AAC-LC)
多重分離	多重方式	ISO/IEC 13818-1
	ストリームタイプ	トランスポートストリーム (TS / TTS)

## 端末仕様：ストリーミング機能

項目		仕様
伝送プロトコル		RTP (RFC 1889)
		RTCP (RFC 1890)
VODストリーミング制御プロトコル		RTSP (RFC 2326)
ストリーミングデータ受信方式		VOD：ユニキャスト受信
		テレビ放送：マルチキャスト受信 (MLDv2)

## 端末仕様：パケットロス補償機能

項目	仕様
パケット欠損回復方式	ProMPEG COP3 1D、Digital Fountain 社 Raptor

## AC アダプタ













項目	仕様
外形寸法 (mm)	約 44 (W) × 96 (H) × 29 (D)
質量	200g 以下
電源	AC100V ± 10V (50/60Hz) 差込プラグは JIS C 8303 に規定された普通型 2 極に対応。 JWDS0028 に規定するレベル II の耐トラッキング性能を満たす。
出力電圧	DC12V
安全性	電気用品安全法認可品

# 6-4 アイコン一覧表























## 基本アイコン

イメージ	名称	説明
	ホーム	ホームを意味します。
	テレビ	テレビサービスを意味します。
	ビデオ	ビデオサービスを意味します。
	カラオケ	カラオケサービスを意味します。
	プレミアム	プレミアムサービスを意味します。
	マイページ	マイページを意味します。
	— NHKオンデマンド	NHKオンデマンドを意味します。
	お知らせ	お知らせを意味します。
	設定	設定を意味します。
	戻る	前の画面に戻ります。
	視聴年齢制限設定モード	視聴年齢制限がオンの状態です。
	シークレットモード	視聴年齢制限がオフの状態です。
	ローディング	データを読み込み中であることを意味します。 (クルクルと回転)
	BSテレビ	BS購入履歴用のアイコンです。







## リスト右に表示するアイコン

イメージ	名称	説明
 	有料	購入可能な場合に表示されます。視聴可能である場合は表示されません。※購入できない状態(配信開始予定など)、バックなどで購入済みの場合、有料アイコンは表示されません。
 	無料	プランに関わらず無料で視聴可能な場合に表示されます。
 	シリーズ	シリーズの場合に表示されます。
 	配信前 (リスト用)	配信開始をリスト上で告知するために表示されます。
 	販売期間外 (リスト用)	購入期限終了後をリスト上で告知するために表示されません。
 	バック購入可	バックを購入すると、視聴可能になるコンテンツに表示されます。

## 番組・作品情報アイコン

イメージ	名称	説明
 	年齢制限12歳	視聴年齢制限が12歳の場合に表示されます。
 	年齢制限15歳	視聴年齢制限が15歳の場合に表示されます。
 	年齢制限18歳	視聴年齢制限が18歳の場合に表示されます。
 	年齢制限20歳	視聴年齢制限が20歳の場合、成人作品の場合に表示されます。
 	コピーネバー	録画が許可されていない場合に表示されます。
 	コピーワンス	録画が一回だけ許可されている場合に表示されます。
 	コピーフリー	録画が許可されている場合に表示されます。
 	ハイビジョン	ハイビジョン映像の場合表示されます。 (SDの場合は非表示)
 	音声	音声切換がある場合に表示されます。
 	字幕	字幕切換がある場合に表示されます。
 	5.1チャンネル	5.1チャンネルの場合に表示されます。







## プランアイコン

イメージ	名称	説明
 	見放題	ビデオプランで視聴可能な作品に表示されます。
 	見放題対象外	見放題対象期間外の場合に表示されます。
 	プレミアム作品	プレミアムサービスに属する作品(月極有料コンテンツ)に表示されます。 ※アイコンは各プレミアムサービスごとに用意されています。

## 新着アイコン

イメージ	名称	説明
	新着	新着であることを示します(オレンジバー)。

## 配信アイコン

イメージ	名称	説明
 <sup>1/1</sup>  <sup>1/1</sup>	配信開始予定	配信開始を告知したい場合に表示されます。 (配信日未定の場合、日付なし)
 	配信停止	都合上、緊急停止したい場合、配信終了した場合に表示されます。
 <sup>1/1</sup>  <sup>1/1</sup>	配信終了予定	配信終了を告知したい場合に表示されます。(終了日未定の場合、日付なし) ※配信終了予定は終了30日以内になると表示されます。

# 6-5 索引

アイコン	146	視聴予約サービス	125
裏番組表	89,121	ジャンル検索 (カラオケ)	109
映像 (映像出力端子)	20,35	ジャンル検索 (ビデオ)	96
映像出力設定	60	出演者検索	99
音声 (ステレオ音声出力端子)	20,36	主電源	19,38
音声切換キー	21,23	初期化	71
音声字幕	58	初期登録	41
お客様サポート	151	新着検索 (ビデオ)	97
回線登録情報変更	70	新譜検索 (カラオケ)	109
歌手検索 (カラオケ)	111	ステータスランプ	19
カラーキー	21,23	接続	32
カラオケサービス	107	設置	30
カラオケ視聴画面	117	設置設定	62
カラオケトップ画面	108	設定	51
機能設定	57	設定画面	53
曲購入	116	操作確認音設定	61
曲の予約	108	外付けハードディスク情報	77
曲番号検索	114	外付けハードディスク接続設定	73
曲名検索	113	外付けハードディスクの接続	37
契約情報	79	外付けハードディスクフォーマット	76
地域設定	63	タイトル検索 (ビデオ)	99
購入制限暗証番号	69	地上デジタル放送 IP	
故障かな?と思ったら	140	再送信サービス (設定)	46
サービス設定	66	地上デジタル放送 IP	
再生方法 (ビデオ)	105	再送信サービス (利用)	119
再生方法 (録画番組)	134	地上デジタル放送 IP 再送信の視聴画面	123
作品購入	104	地デジキー	21,22,120
作品紹介画面	103	地デジチャンネル設定	64
シークレットキー	21,22,67	チャプター送りキー	21,23,105
シークレットモード暗証番号	67	チャプター戻しキー	21,22,105
シークレットモード表示設定	68	チャンネル一覧	90
時間指定予約 (視聴予約)	125	チャンネルキー	21,22,122
時間指定予約 (録画予約)	129	チャンネル購入	91
システム情報	78	チャンネル紹介画面	91
視聴中の録画	132	チャンネル表示設定	61
視聴年齢制限作品	106	データ放送	124
視聴年齢制限番組	93	デジタル音声出力設定	59

## 6-5 索引 つづき

テレビサービス.....	85	メニューキー.....	21,22
テレビトップ画面.....	86	文字スーパー表示設定.....	65
テレビの操作.....	26	郵便番号設定.....	49,63
電源スイッチ.....	19,38	予約／お知らせランプ.....	19
電源ランプ.....	19	予約解除（視聴予約）.....	128
電池の挿入（リモコン）.....	24	予約解除（録画予約）.....	136
特集検索（カラオケ）.....	110	予約リスト検索（カラオケ）.....	109
ネットワークの設定.....	64	ランキング検索（カラオケ）.....	109
年別検索（カラオケ）.....	109	ランキング検索（ビデオ）.....	97
配信終了間近検索（ビデオ）.....	97	リモコン.....	21
早送りキー.....	21,23	リモコン受光部.....	19
番組視聴画面.....	92	リモコンの送信範囲.....	25
番組指定予約（視聴予約）.....	127	履歴検索（カラオケ）.....	109
番組指定予約（録画予約）.....	131	録画キー.....	21,23,132
番組詳細画面.....	88	録画時間設定.....	76
番組表.....	87,120	録画設定.....	72
番組表キー.....	21,23	録画中の録画停止.....	138
ひかり TV キー.....	21,22,85	録画番組の再生.....	134
ひかり TV サービス準備.....	39	録画番組の削除.....	137
ひかり TV サービス利用.....	83	録画予約サービス.....	129
光デジタル（光デジタル出力端子）.....	20,36	録画リストキー.....	21,22,134
ビデオ検索.....	95	BS キー.....	21,22,120
ビデオサービス.....	94	BS デジタル放送 IP 再送信サービス（設定）.....	46
ビデオ視聴画面.....	104	BS デジタル放送 IP 再送信サービス（利用）.....	119
ビデオトップ画面.....	95	BS デジタル放送 IP 再送信サービスの視聴画面.....	123
ビデオ番号検索.....	98	D 端子（D 出力端子）.....	20,35
ファームウェア更新.....	143	HDMI（HDMI 出力端子）.....	20,34
付属品.....	18	LAN（ネットワーク接続ポート）.....	20,32
プラン変更.....	80	USB ポート.....	19,37
ホーム画面.....	46,53,84		
ホームキー.....	21,22,53,84		
メニュー一覧.....	55		

